

ARISTO[®]



**СОВРЕМЕННЫЕ
ФАСАДЫ**

СОДЕРЖАНИЕ

ABRI.....	8
BLEND.....	16
BRUT WOOD.....	24
INLAY.....	26
INTU.....	30
INTU WOOD.....	35
KANNI.....	39
LATTI.....	47
ONIT.....	55
RIFA.....	60
VERTA.....	68
BRUT.....	76
Основы фасадов.....	82
Виды покрытий фасадов.....	83
Патинация фасадов.....	86
Цветовая палитра фасадов.....	88

ГЛАДКИЕ ФАСАДЫ

Простая форма и прямые линии фасадов предлагают сосредоточить внимание на отделке интерьера.
Выбирайте из разнообразия материалов, цветов и поверхностей.

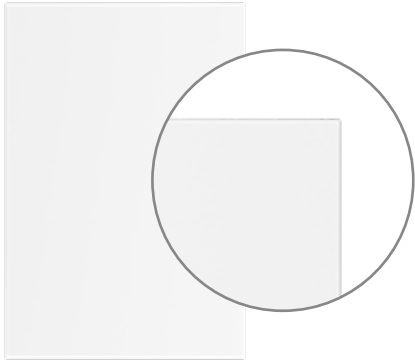

BLEND

стр. [16](#)

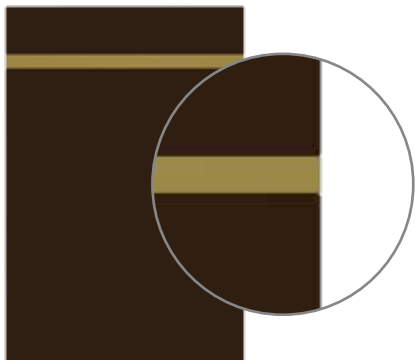

INLAY

стр. [26](#)

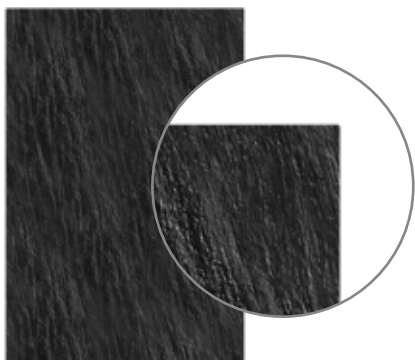

BRUT

стр. [76](#)

ФАСАДЫ С ИНТЕГРИРОВАННЫМИ РУЧКАМИ

Скрытые или интегрированные ручки дарят современное минималистичное настроение. Их сразу не заметить. Создайте лаконичный интерьер без видимых ручек.



ONIT

стр. [55](#)

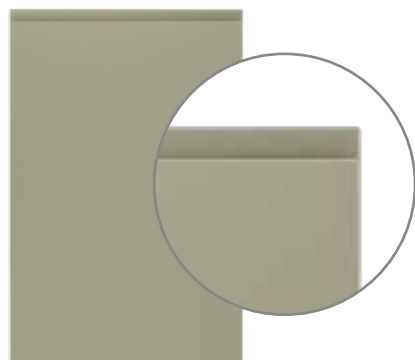

INTU

стр. [30](#)



INTU WOOD

стр. [35](#)

ФАСАДЫ С ФРЕЗЕРОВКАМИ

Выразительные фасады для разнообразных проектов. На ваш выбор традиционная широкая рамка или узкая, оригинальный волнообразный или рифленый рисунок для авторских проектов.

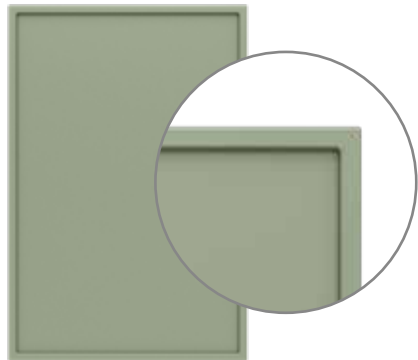

ABRI

стр. [8](#)

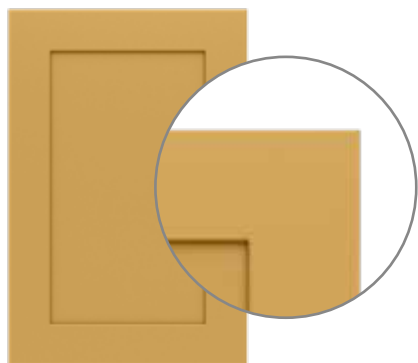

LATTI

стр. [47](#)

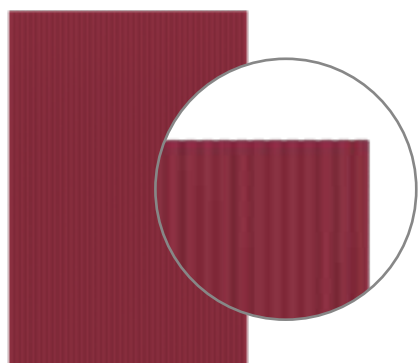

RIFA

стр. [60](#)

ФАСАДЫ С ФРЕЗЕРОВКАМИ

Выразительные фасады для разнообразных проектов. На ваш выбор традиционная широкая рамка или узкая, оригинальный волнообразный или рифленый рисунок для авторских проектов.

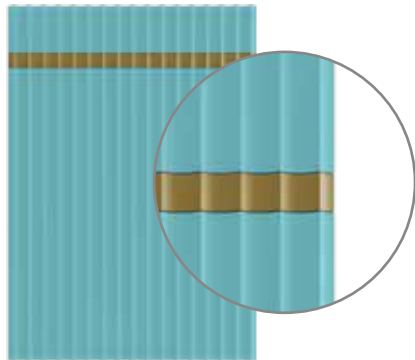

VERTA



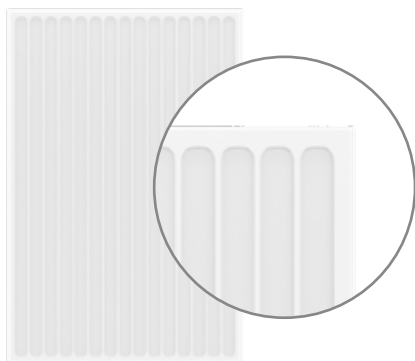









стр. [68](#)



KANNI

стр. [39](#)

МАТРИЦА МАТЕРИАЛОВ ФАСАДОВ

Фасады	Эмаль полиуретановая	Эмаль акриловая	3D-Экопластик
 ABRI	✓	✓	✓
 LATTI	✓	✓	✓
 RIFA.1,2	✓	✓	✓
 KANNI.1,2,3	✓	✓	✓
 VERTA.1	✓	✓	✓
 VERTA.2,3	✗	✓	✗
 ONIT.1,2,3,4	✓	✓	✗
 INLAY.1,2	✗	✓	✗
 BLEND	✓	✓	✓
 INTU.1,2	✓	✓	✗
 INTU WOOD.1,2,3	✗	✓	✗
 BRUT (TSS, UV)	✗	✗	✗
 BRUT WOOD (шпон)	✗	✗	✗

ABRI

ФАСАДЫ



ФАСАДЫ АВРИ

Фасад АВРИ (Абри) имеет тонкую изящную рамку по периметру шириной всего 10 мм. Она создана с помощью фрезеровки глубиной 4 мм полотна МДФ. Тыльная сторона двери плоская, хотя кажется, что это рамочная конструкция. Модель фасада самодостаточна, при этом не перегружена деталями — сочетается практически с любыми ручками и прекрасна без них.

Материал: МДФ

Толщина: 19 мм

- 1 **Покрытие:** эмаль акриловая
Поверхность: глянцевая, матовая, супер матовая
- 2 **Покрытие:** эмаль полиуретановая
Поверхность: матовая
- 3 **Покрытие:** 3D-экопластик
Покрытие: текстурированное, soft-touch

Тыльная сторона: белый ламинат или в цвет отделки

В одном изделии с одним цветом рекомендуется применять только один вид покрытия: эмаль акриловая, либо эмаль полиуретановая. Эти покрытия имеют разную технологию нанесения, поэтому один и тот же номер (код) цвета эмали в разных видах покрытия будет отличаться и цветом, и степенью матовости. Например, на полиуретановой эмали матовый лак выглядит более матовым, чем на акриловой.

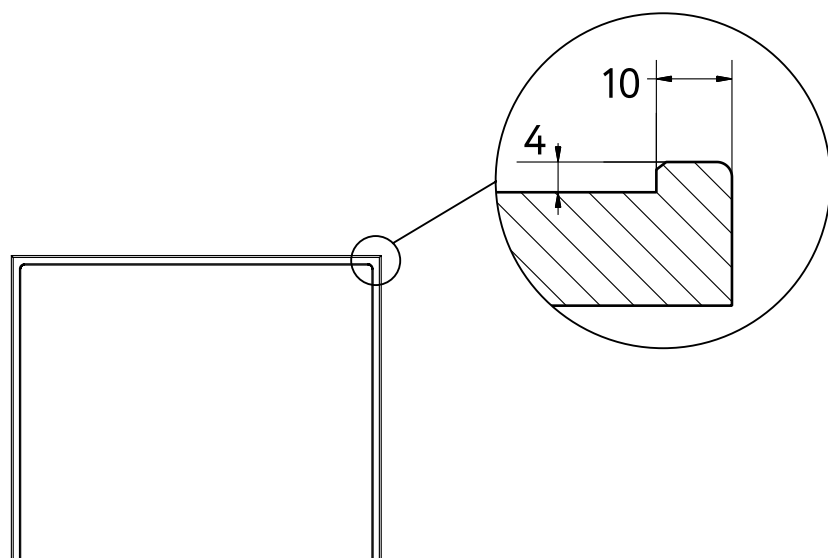

ОСНОВНЫЕ ФАСАДЫ



Abri
Abri.1.P19

ФАСАДЫ ABRI

Эмаль акриловая. Цветовая палитра

Для отделки фасадов ABRI (Абри) используется акриловая эмаль с глянцевым, матовым и супер матовым покрытием. Палитра включает специально подобранные дизайнерами трендовые однотонные оттенки. Для индивидуальных решений возможно окрашивание по каталогам RAL и NCS дополнительно более 2000 цветов.

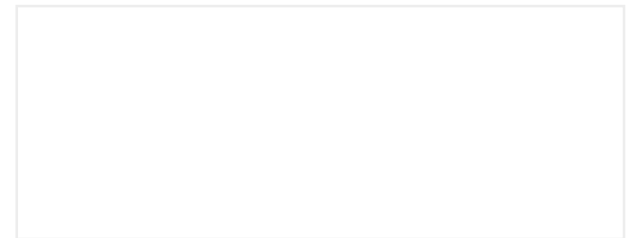

White base
Белый базовый

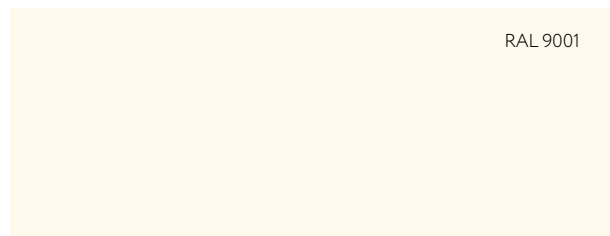

Cream
Кремовый



Yellow
Желтый



Oliva
Олива



Maghreb
Магриб



Mousse
Мусс



Sage
Сейдж



Marina
Марина



Night
Найт



Marsala
Марсала



Grigio
Гриджио



Basalt grey
Базальт серый



Black night
Блек найт

Фасад: Abri.1.P19
Покрытие: Эмаль акриловая,
лак матовый
Цвет: White base
(Белый базовый)

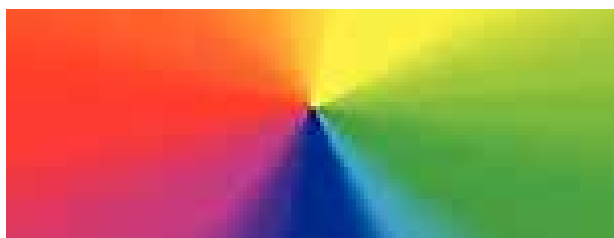

Палитра RAL



Палитра NCS

При заказе фасадов в цветах по каталогам RAL и NCS рекомендуется сделать предварительный выкрас (пробу краски).

Фасад: Abri.1.P19
Покрытие: 3D-экопластик
Цвет: Oak Sahn (Дуб санома)



ФАСАДЫ АВРИ

Эмаль полиуретановая. Цветовая палитра

Для отделки фасадов АВРИ (Абри) используется эмаль полиуретановая с матовым покрытием. Окрашивание только по каталогам RAL K7 и NCS index 1950, допускается незначительный разнотон до 15% от каталогов.



Палитра RAL



Палитра NCS



ФАСАДЫ ABRI

3D-экопластик. Древесные декоры

Фасады ABRI (Абри) облицовываются европейским 3D-экопластиком – современным высококачественным полимерным материалом. Покрытие обладает отличной влагостойкостью. Коллекция цветов включает – древоподобные декоры. Они с точностью имитируют натуральное дерево: повторяют природный рисунок и текстуру материала, выглядят максимально естественно и привлекательно.



White Pearl
Белый жемчуг



Gold
Золото



White Cream
Белый крем



Synchronopores Milk
Синхропоры Милк



Linden
Липа оливьера



Halifax Grey Oak
Дуб Галифакс Грей



Synchronopores Mouse
Синхропоры Маус



Canvas Grey
Холст серый



Oak Sahn
Дуб санома



Halifax Natural Oak
Дуб Галифакс натуральный



European Red Oak
Дуб Европейский Красный

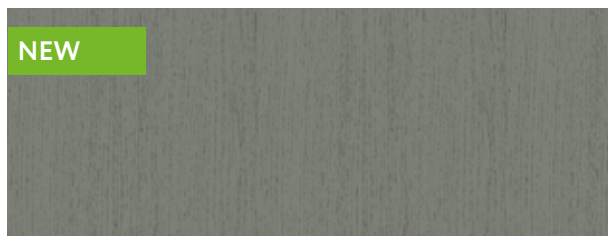

Synchronopores Titan
Синхропоры Титан



Synchronopores Grey
Синхропоры Грей

ФАСАДЫ ABRI

3D-экопластик.
Древесные декоры

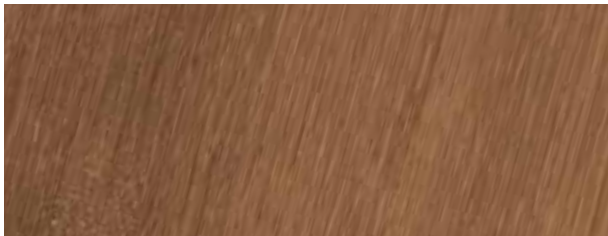

Arboledo Oak
Дуб арболедо

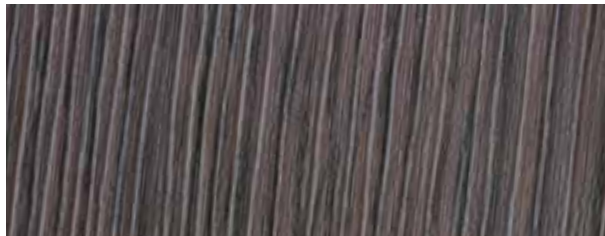

Tabacco
Венге табакко



Teak
Тиковое дерево

ФАСАДЫ ABRI

3D-экопластик. Разнотекстурные декоры

Фасады ABRI (Абри) облицовываются европейским 3D экопластиком современным высококачественным полимерным материалом. Покрытие обладает отличной влагостойкостью.

Коллекция цветов включает разнотекстурные декоры. Они имитируют разные материалы: мрамор, бетон, асфальт, и т.п декоры, выглядят максимально естественно и привлекательно.



Beton Urban Milk
Бетон Урбан Милк



Soft Marble Light
Мягкий Мрамор Светлый



Ice Cocoa
Айс Какао

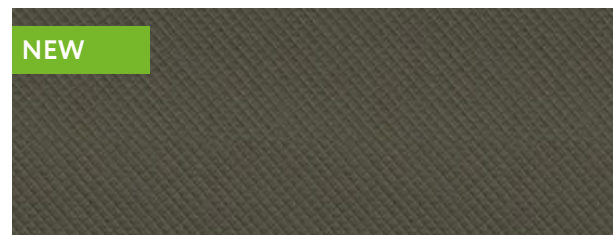

Smokey Ricamo Soft
Смоки Рикамо Софт



Soft Marble Grey
Мягкий Мрамор Серый

ФАСАДЫ ABRI

3D-экопластик. Однотонные декоры

Для ламинации фасадов ABRI (Абри) используется 3D-экопластик германского и итальянского производства. Покрытие не отслаивается, устойчиво к механическим воздействиям, сколам и царапинам. В коллекцию цветов дизайнеры выбрали несколько однотонных оттенков. Они яркие, глубокие, самодостаточные. Поверхность с приятным на ощупь эффектом soft-touch (софт-тач).

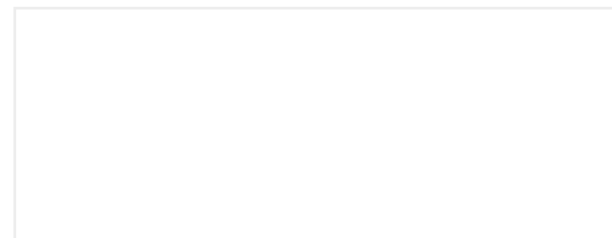

White Matte
Белый матовый

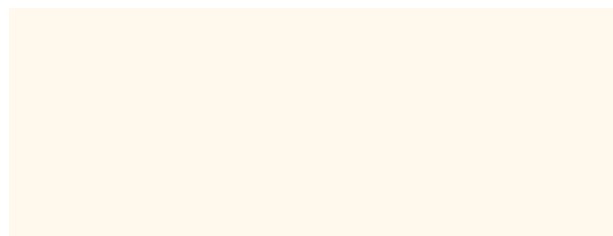

Ivory
Слоновая кость

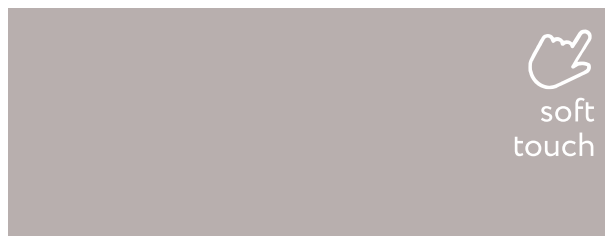

Purple
Лиловый



Lilac
Сирень



Hacks
Хаки



Mustard
Горчица



Terracotta
Терракот



Atlantic
Атлантик



Silk Titan
Силк Титан



Asparagus
Спаржа



Dark Blue
Темно-синий

BLEND

ФАСАДЫ

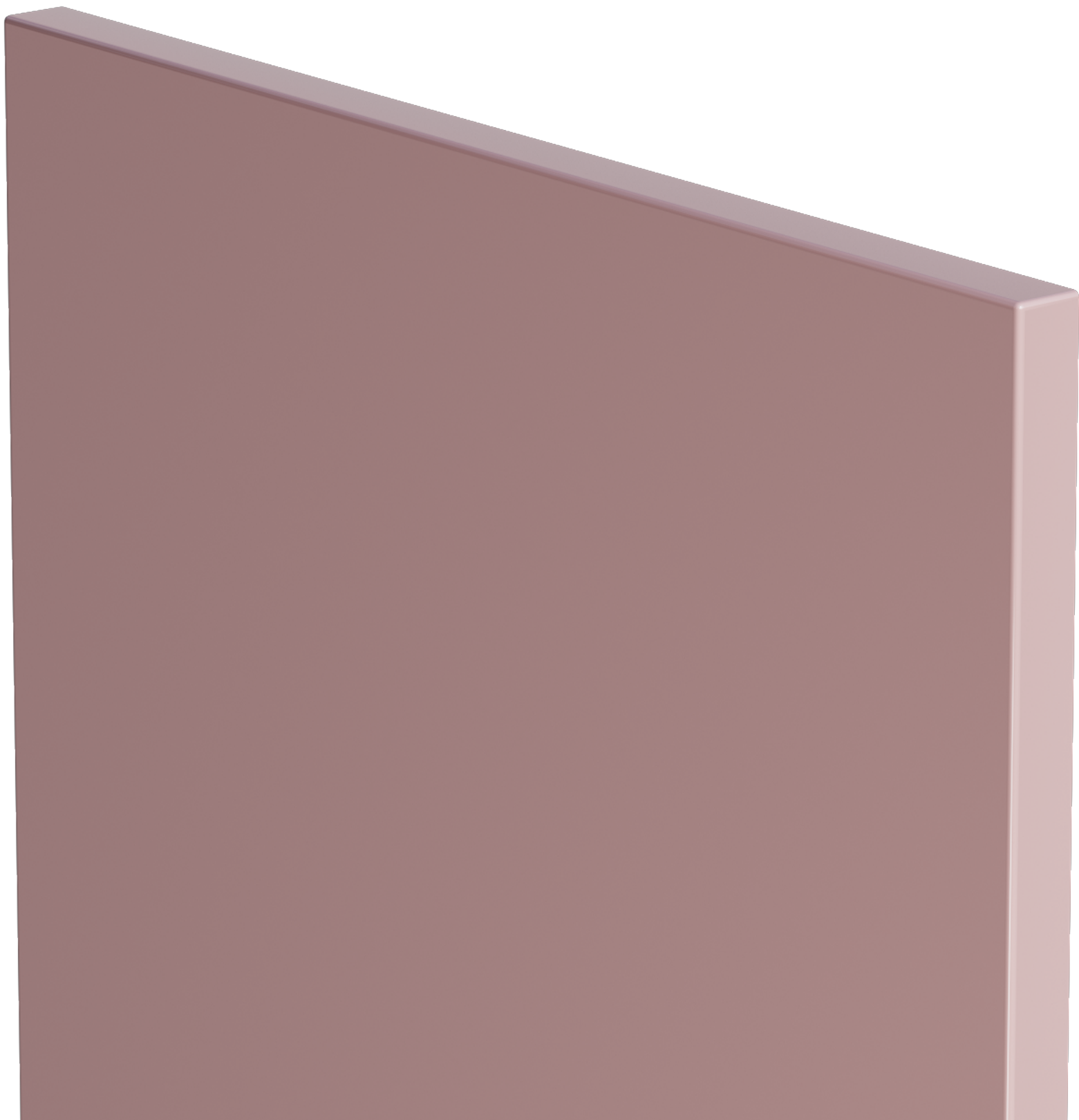

ФАСАДЫ BLEND

Фасад BLEND (Бленд) – это прямой гладкий фасад из МДФ. Чистые линии, простая форма делают его идеальной основой для создания современных кухонь. Он прекрасно сочетается с прочими «кухонными ингредиентами»: разнообразной лицевой фурнитурой, фасадами других моделей, отлично комбинируется в разных цветах и фактурах.

Материал: МДФ

Толщина: 10 мм, 16 мм, 19 мм, 25 мм

- 1 Покрытие:** эмаль акриловая
Поверхность: глянцевая, матовая, супер матовая
- 2 Покрытие:** эмаль полиуретановая
Поверхность: глянцевая, матовая
- 3 Покрытие:** 3D-экопластик
Покрытие: текстурированное, soft-touch

Тыльная сторона: белый ламинат или в цвет отделки

В одном изделии с одним цветом рекомендуется применять только один вид покрытия: эмаль акриловая, либо эмаль полиуретановая. Эти покрытия имеют разную технологию нанесения, поэтому один и тот же номер (код) цвета эмали в разных видах покрытия будет отличаться и цветом, и степенью матовости. Например, на полиуретановой эмали матовый лак выглядит более матовым, чем на акриловой.

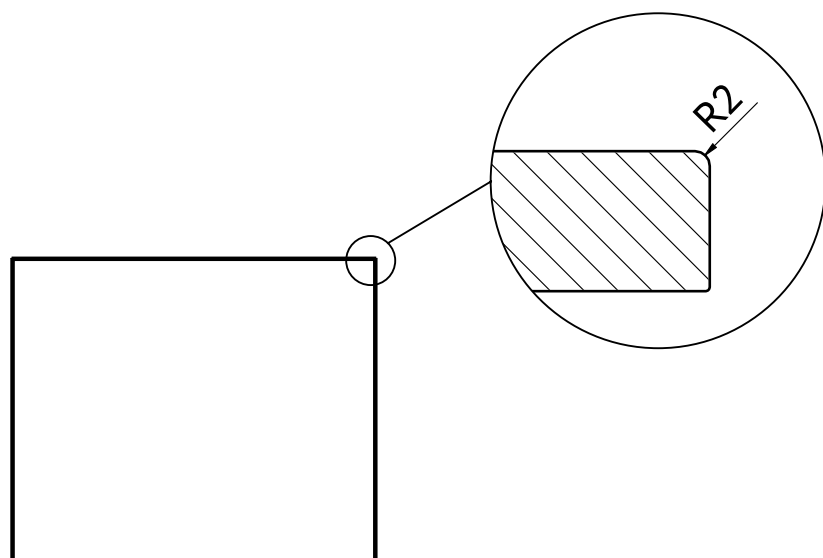

ОСНОВНЫЕ ФАСАДЫ



Blend
U.1.P19

ФАСАДЫ BLEND

Эмаль акриловая. Цветовая палитра

Для отделки фасадов BLEND (Бленд) используется акриловая эмаль с глянцевым, матовым и супер матовым покрытием. Палитра включает специально подобранные дизайнерами трендовые однотонные оттенки. Для индивидуальных решений возможно окрашивание по каталогам RAL и NCS — дополнительно более 2000 цветов.

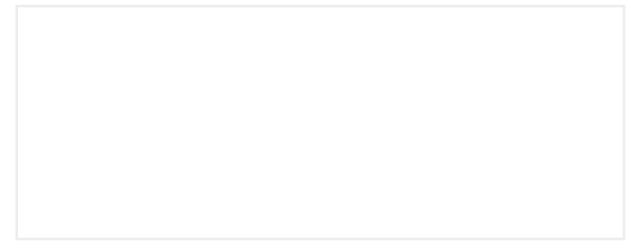

White base
Белый базовый

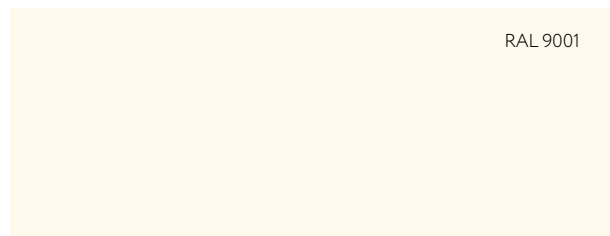

Cream
Кремовый



Yellow
Желтый



Oliva
Олива



Maghreb
Магриб



Mousse
Мусс



Sage
Сейдж



Marina
Марина



Night
Найт



Marsala
Марсала



Grigio
Гриджио



Basalt grey
Базальт серый



Black night
Блек найт

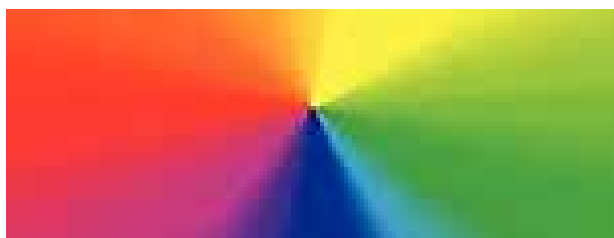

Палитра RAL



Палитра NCS

При заказе фасадов в цветах по каталогам RAL и NCS рекомендуется сделать предварительный выкрас (пробу краски).

Фасад: U.1.P19
Покрытие: Эмаль акриловая,
лак глянцевый
Цвет: White base
(Белый базовый)



ФАСАДЫ BLEND

Эмаль полиуретановая. Цветовая палитра

Для отделки фасадов BLEND (Бленд) используется эмаль полиуретановая с глянцевым и матовым покрытием. Окрашивание только по каталогам RAL K7 и NCS index 1950, допускается незначительный разнотон до 15% от каталогов.



Палитра RAL



Палитра NCS



ФАСАДЫ BLEND

3D-экопластик. Древесные декоры

Фасады BLEND (Бленд) облицовываются европейским 3D экопластиком современным высококачественным полимерным материалом. Покрытие обладает отличной влагостойкостью. Коллекция цветов включает дровидные декоры. Они с точностью имитируют натуральное дерево: повторяют природный рисунок и текстуру материала, выглядят максимально естественно и привлекательно.



White Pearl
Белый жемчуг



Gold
Золото



White Cream
Белый крем



Synchronopores Milk
Синхропоры Милк



Linden
Липа оливьера



Halifax Grey Oak
Дуб Галифакс Грей



Synchronopores Mouse
Синхропоры Маус



Canvas Grey
Холст серый



Oak Sahn
Дуб санома



Halifax Natural Oak
Дуб Галифакс натуральный



European Red Oak
Дуб Европейский Красный

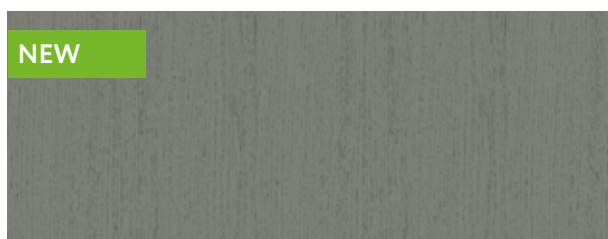

Synchronopores Titan
Синхропоры Титан



Synchronopores Grey
Синхропоры Грей

ФАСАДЫ BLEND 3D-экопластик. Древесные декоры

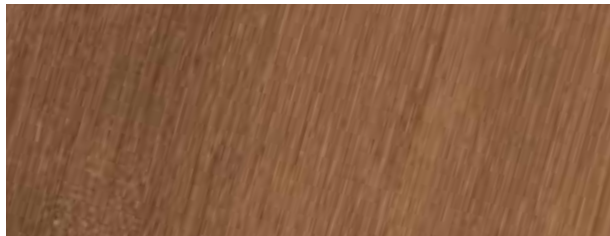

Arboledo Oak
Дуб арболедо

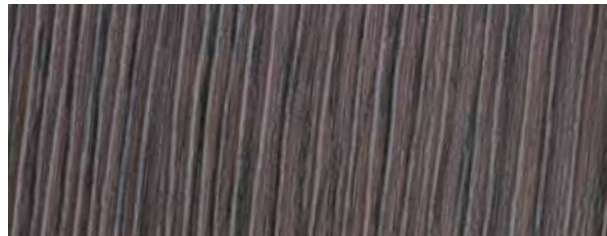

Tabacco
Венге табакко



Teak
Тиковое дерево

ФАСАДЫ BLEND

3D-экопластик. Разнотекстурные декоры

Фасады BLEND (Бленд) облицовываются европейским 3D экопластиком современным высококачественным полимерным материалом. Покрытие обладает отличной влагостойкостью.

Коллекция цветов включает разнотекстурные декоры. Они имитируют разные материалы: мрамор, бетон, асфальт, и т.п. декоры, выглядят максимально естественно и привлекательно.



Beton Urban Milk
Бетон Урбан Милк



Soft Marble Light
Мягкий Мрамор Светлый



Ice Cocoa
Айс Какао

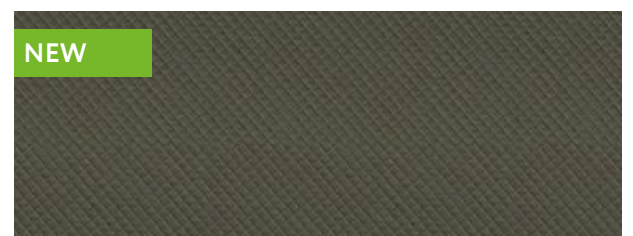

Smokey Ricamo Soft
Смоки Рикамо Софт



Soft Marble Grey
Мягкий Мрамор Серый

ФАСАДЫ BLEND

3D-экопластик. Однотонные декоры

Для ламинации фасадов BLEND (Бленд) используется 3D экопластик германского и итальянского производства. Покрытие не отслаивается, устойчиво к механическим воздействиям, сколам и царапинам. В коллекцию цветов дизайнеры выбрали несколько однотонных оттенков. Они яркие, глубокие, самодостаточные. Поверхность с приятным на ощупь эффектом soft touch (софт тач).

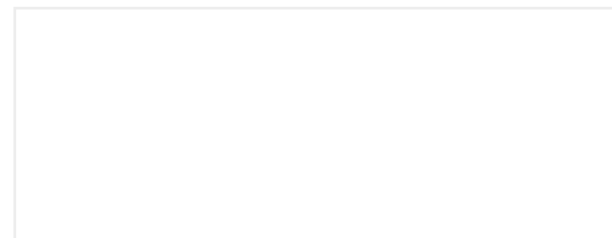

White Matte
Белый матовый

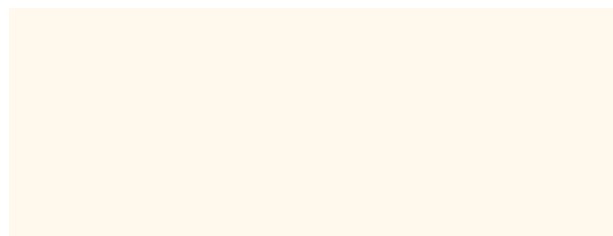

Ivory
Слоновая кость

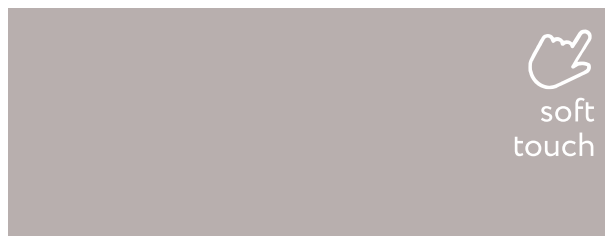

Purple
Лиловый



Lilac
Сирень



Hacks
Хаки



Mustard
Горчица



Terracotta
Терракот



Atlantic
Атлантик



Silk Titan
Силк Титан



Asparagus
Спаржа



Dark Blue
Темно-синий

BRUT WOOD

ФАСАДЫ



ФАСАДЫ BRUT WOOD

Фасады BRUT WOOD (Брут вуд) – это премиальные панели в отделке из натурального шпона. Их отличает брутальная фактура и приятные оттенки. Шпон - отличная альтернатива массиву дерева. Он эстетичнее – для облицовки выбираются самые красивые участки породы. И практичнее – устойчив к перепадам температуры и не подвержен деформации. В фасадах используется европейский шпон толщиной до 1,8 мм. Для долговечности покрытия, его защиты от влаги и грязи используется лак.

Материал: МДФ

Толщина: 19,5 мм

Покрытие: шпон дуба

Поверхность: текстурированная, матовая

Тыльная сторона: в цвет отделки

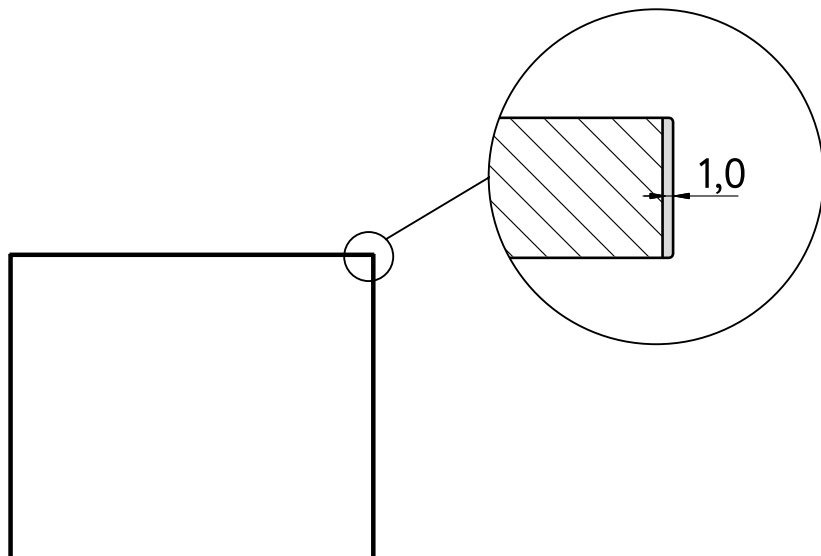

ОСНОВНЫЕ ФАСАДЫ



Brut Wood
Brut Wood U.11.P19

ЦВЕТОВАЯ ПАЛИТРА



Vintage Oak
Дуб Винтаж

INLAY

ФАСАДЫ

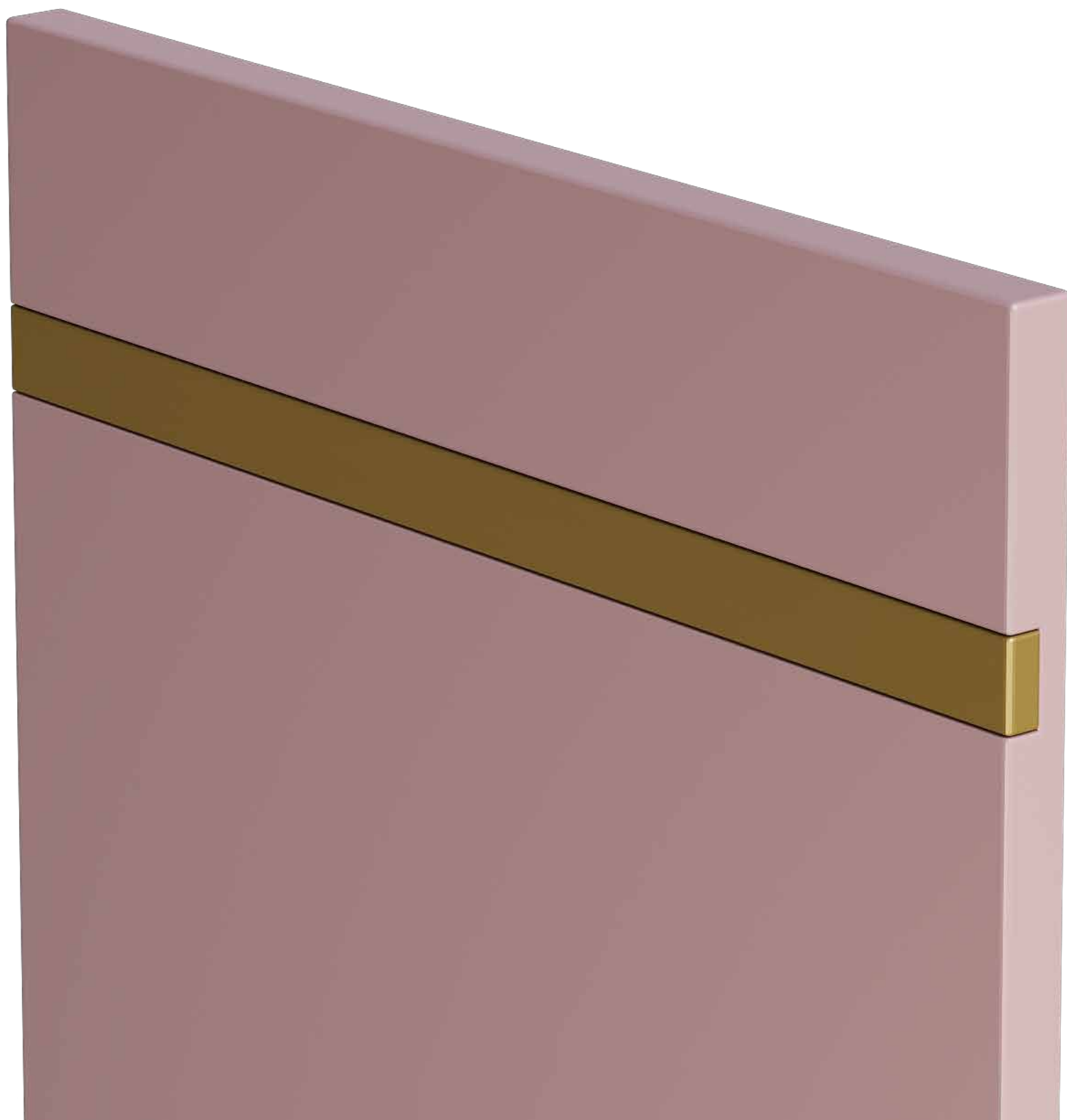

ФАСАДЫ INLAY

Фасады INLAY (Инлэй) изготавливаются из МДФ 19 мм и окрашиваются акриловой эмалью. В панели двери сделана специальная выемка шириной 25 мм. Она заполняется шпоном натурального дуба или металлизированным лакокрасочным покрытием с глянцевым эффектом в цветах золото, медь, серебро, шампань. Акцентная линия проходит на расстоянии 100 мм от края, может размещаться вертикально или горизонтально.

Материал: МДФ

Толщина: 19 мм

Покрытие: эмаль акриловая

Поверхность: глянцевая, матовая, супер матовая

Тыльная сторона: белый ламинат или в цвет отделки

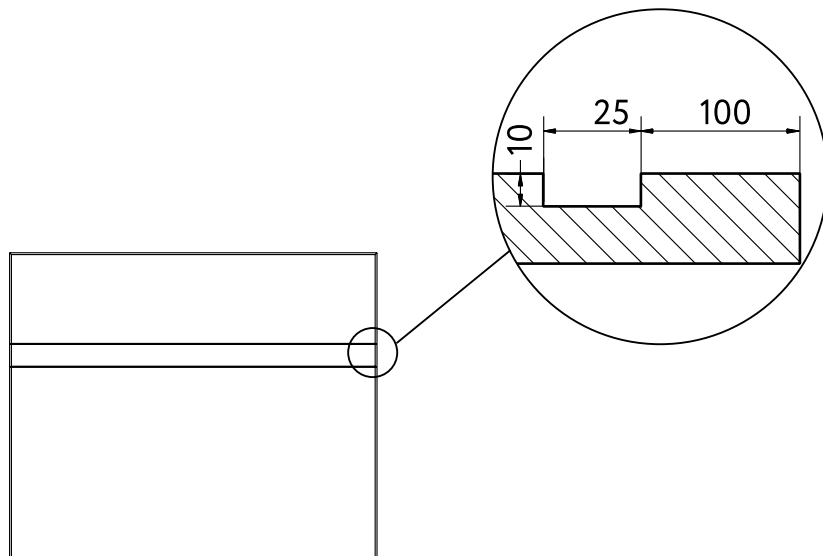

ОСНОВНЫЕ ФАСАДЫ



Inlay
Inlay.1.P19

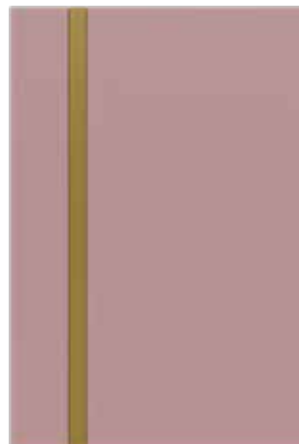

Inlay
Inlay.2.P19

ФАСАДЫ INLAY

Эмаль акриловая. Цветовая палитра

Для отделки фасадов INLAY (Инлей) используется акриловая эмаль с глянцевым, матовым и супер матовым покрытием. Палитра включает специально подобранные дизайнерами трендовые однотонные оттенки. Для индивидуальных решений возможно окрашивание по каталогам RAL и NCS – дополнительно более 2000 цветов.

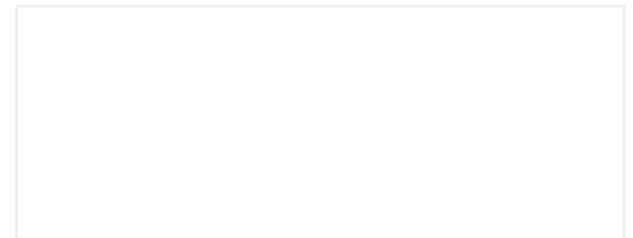

White base
Белый базовый

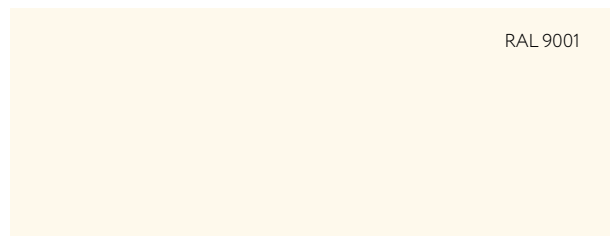

Cream
Кремовый



Yellow
Желтый



Oliva
Олива



Maghreb
Магриб



Mousse
Мусс



Sage
Сейдж



Marina
Марина



Night
Найт



Marsala
Марсала



Grigio
Гриджио



Basalt grey
Базальт серый



Black night
Блек найт

Вставка. Цветовая палитра

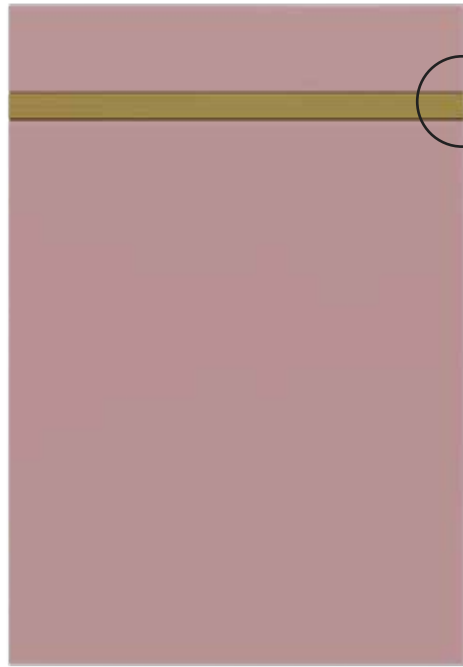

Золото, патина /
лак глянцевый



Медь, патина /
лак глянцевый



Серебро, патина /
лак глянцевый



Шампань, патина /
лак глянцевый



Шпон Vintage Oak (Дуб винтаж) /
лак супер матовый

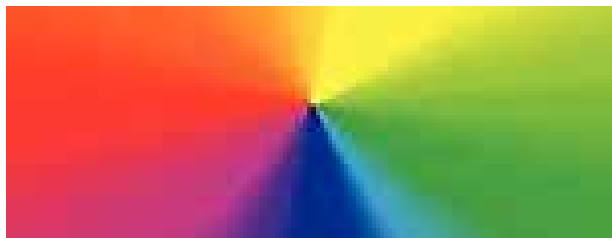

Палитра RAL



Палитра NCS

При заказе фасадов в цветах по каталогам RAL и NCS рекомендуется сделать предварительный выкрас (пробу краски).

INTU

ФАСАДЫ

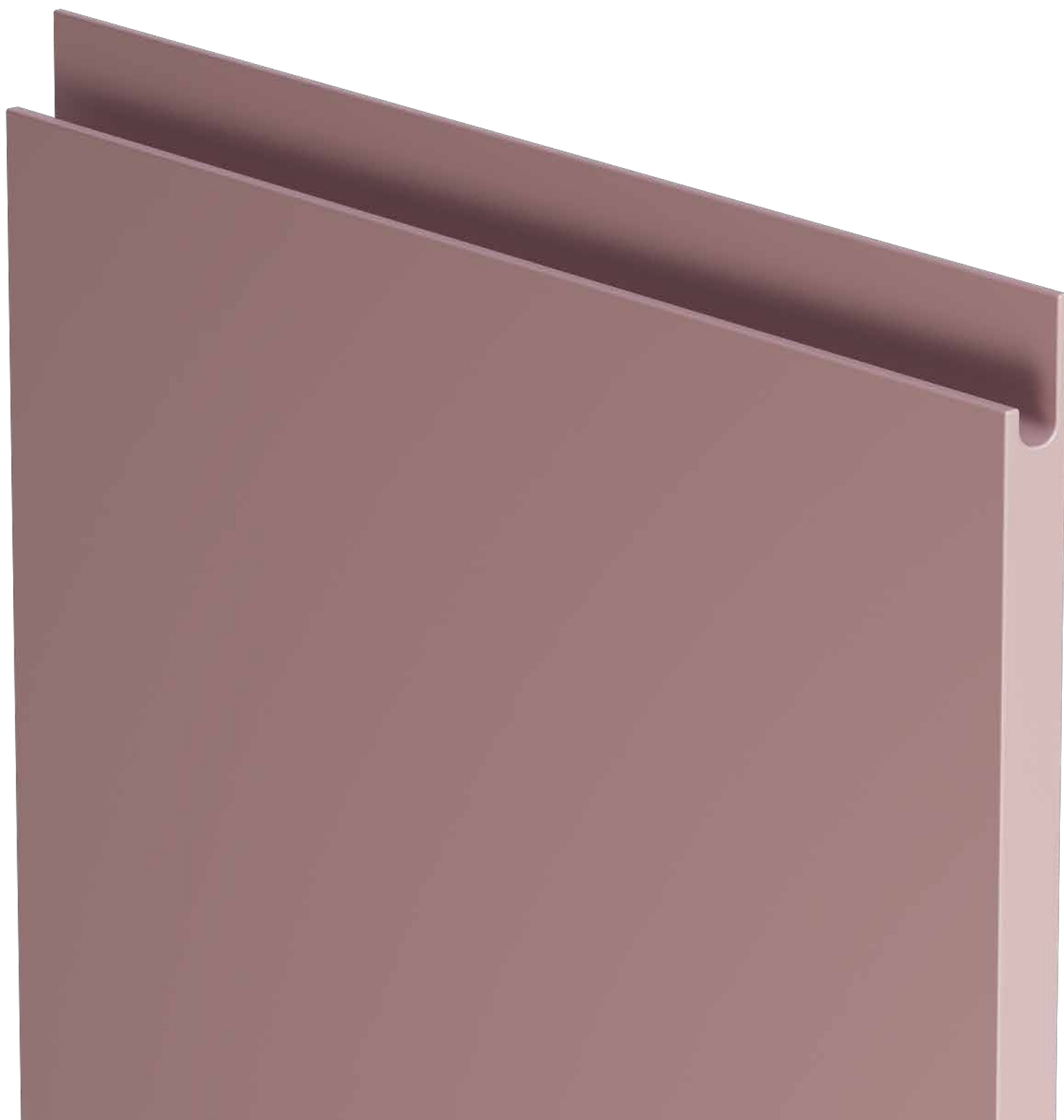

ФАСАДЫ INTU

Фасады INTU (Инту) изготавливаются из МДФ толщиной 19 мм. Их особенность — интегрированная ручка — специальный паз, выполненный с помощью фрезеровки по одной из сторон фасада. Глубокий эргономичный вырез позволяет легко и комфортно открывать-закрывать двери.

Материал: МДФ

Толщина: 19 мм

1 **Покрытие:** эмаль акриловая
Поверхность: глянцевая, матовая, супер матовая

2 **Покрытие:** эмаль полиуретановая
Поверхность: глянцевая, матовая

Тыльная сторона: белый ламинат или в цвет отделки

В одном изделии с одним цветом рекомендуется применять только один вид покрытия: эмаль акриловая, либо эмаль полиуретановая. Эти покрытия имеют разную технологию нанесения, поэтому один и тот же номер (код) цвета эмали в разных видах покрытия будет отличаться и цветом, и степенью матовости. Например, на полиуретановой эмали матовый лак выглядит более матовым, чем на акриловой.

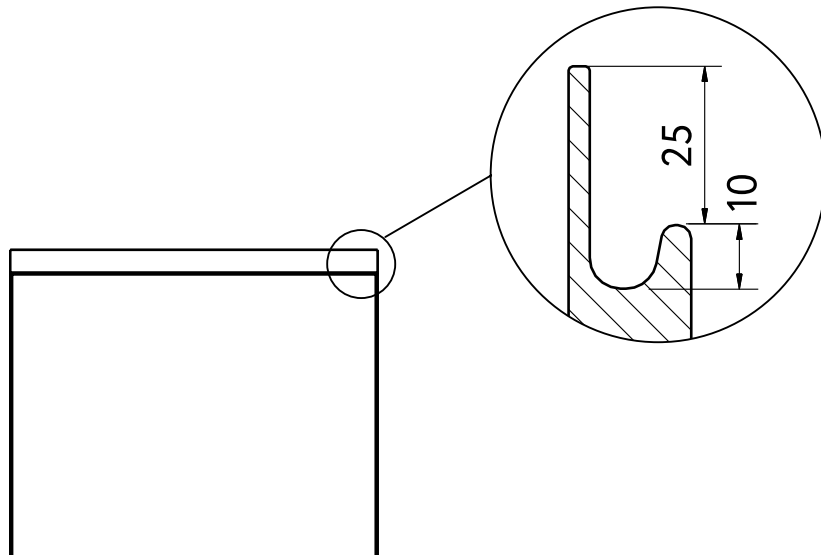

ОСНОВНЫЕ ФАСАДЫ



Intu
Intu.1.P19



Intu
Intu.2.P19

ФАСАДЫ INTU

Эмаль акриловая. Цветовая палитра

Для отделки фасадов INTU (Инту) используется акриловая эмаль с глянцевым, матовым и супер матовым покрытием. Палитра включает специально подобранные дизайнерами трендовые однотонные оттенки. Для индивидуальных решений возможно окрашивание по каталогам RAL и NCS дополнительно более 2000 цветов.

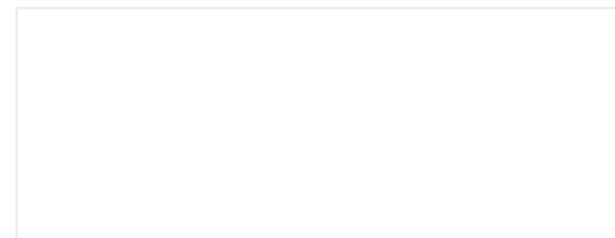

White base
Белый базовый

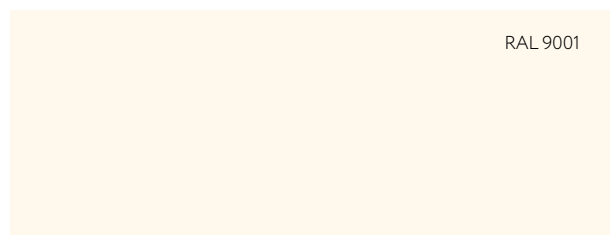

Cream
Кремовый



Yellow
Желтый



Oliva
Олива



Maghreb
Магриб



Mousse
Мусс



Sage
Сейдж



Marina
Марина



Night
Найт



Marsala
Марсала



Grigio
Гриджио



Basalt grey
Базальт серый



Black night
Блек найт

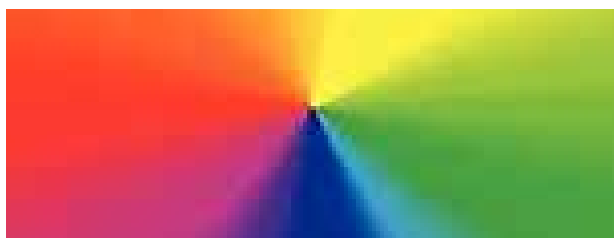

Палитра RAL



Палитра NCS

При заказе фасадов в цветах по каталогам RAL и NCS рекомендуется сделать предварительный выкрас (пробу краски).

Фасад: Intu.1.P19
Покрытие: Эмаль акриловая,
лак глянцевый
Цвет: Mousse (Мусс)



ФАСАДЫ INTU

Эмаль полиуретановая. Цветовая палитра

Для отделки фасадов INTU (Инту) используется эмаль полиуретановая с глянцевым и матовым покрытием. Окрашивание только по каталогам RAL K7 и NCS index 1950, допускается незначительный разнотон до 15% от каталогов.



Палитра RAL



Палитра NCS



INTU WOOD

ФАСАДЫ

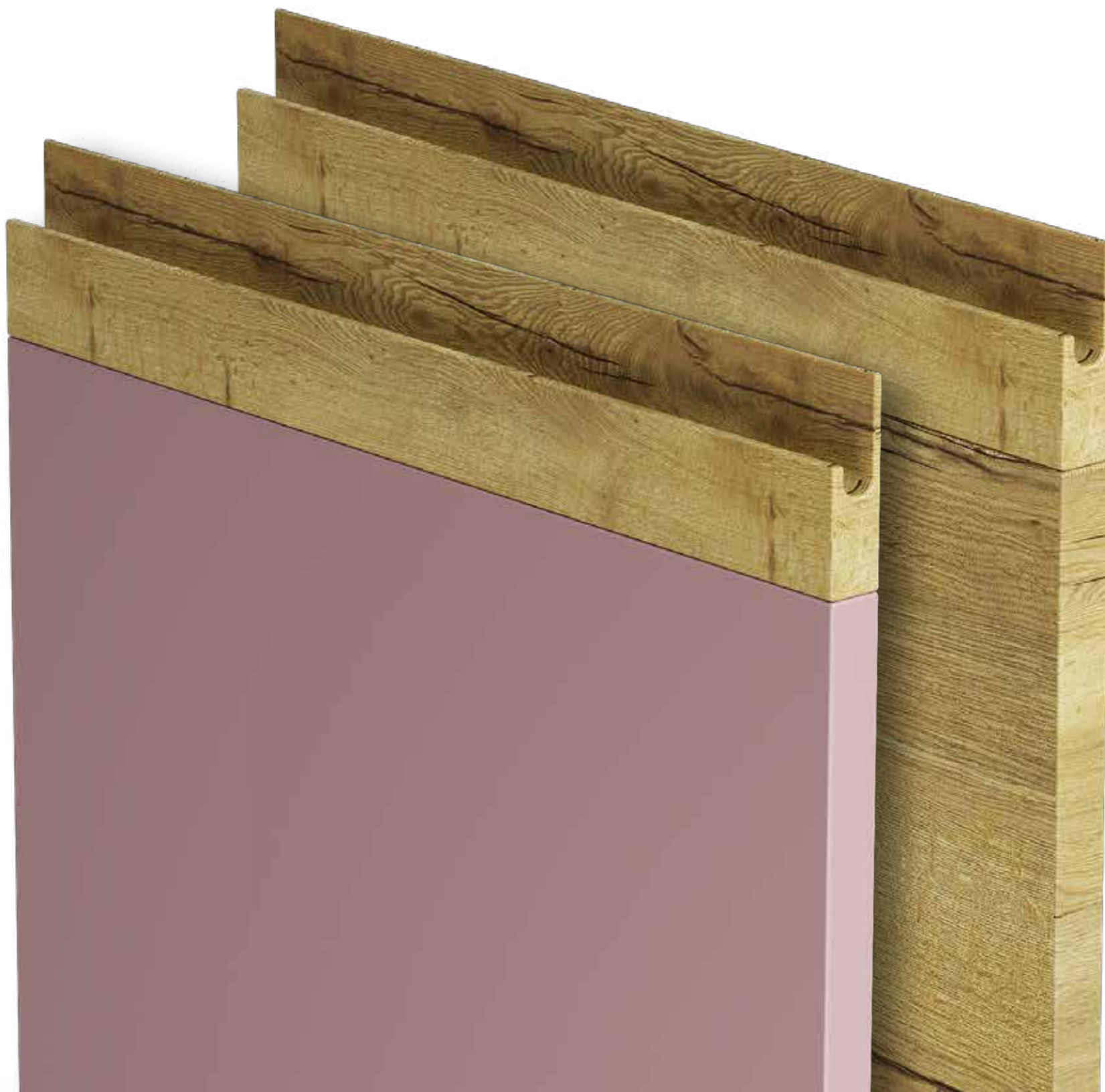

ФАСАДЫ INTU WOOD

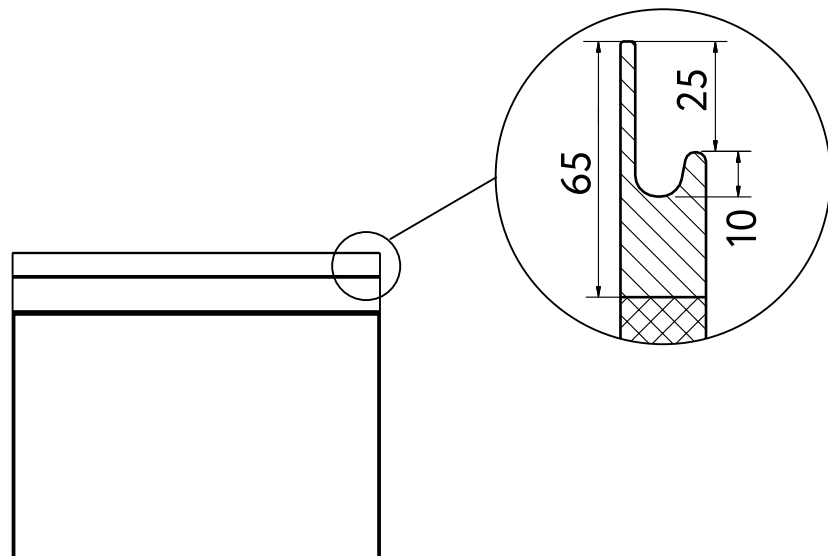

Фасад INTU WOOD (Инту вуд) состоит из двух частей: панель из МДФ толщиной 19 мм, покрыта акриловой эмалью или шпоном, и интегрированная ручка из массива дуба по одной стороне двери. Ручку создают из заготовки цельной древесины, которую особым образом фрезеруют, придавая ей удобную эргономичную форму, затем облицовывают шпоном и защищаются матовым лаком.

Материал: МДФ (панель), массив дуба (ручка)

Толщина: 19 мм

Покрытие: эмаль (панель) акриловая, шпон (панель, ручка)

Поверхность: текстурированная (панель, ручка), глянцевая (панель), супер матовая (панель), матовая (панель, ручка)

Тыльная сторона: белый ламинат, в цвет отделки

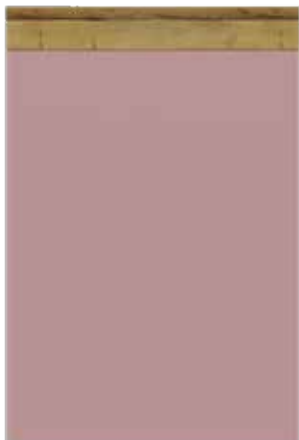

Intu Wood
IntuW.1.P19



Intu Wood
IntuW.2.P19



Intu Wood
IntuW.3.P19

ФАСАДЫ INTU WOOD

Эмаль акриловая. Цветовая палитра

Для отделки основной панели фасадов INTU WOOD (Интувуд), за исключением интегрированной ручки, используется акриловая эмаль с глянцевым, матовым и супер матовым покрытием. Палитра эмалей включает специально подобранные дизайнерами трендовые однотонные оттенки, палитра шпона – акцентный винтажный дуб. Для индивидуальных решений возможно окрашивание по каталогам RAL и NCS – дополнительно более 2000 цветов.

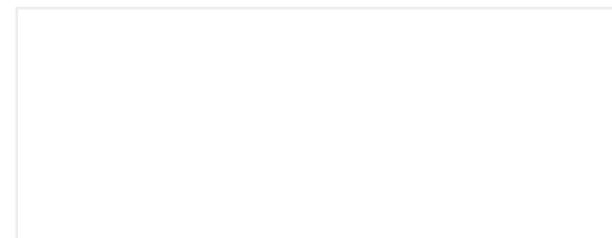

White base
Белый базовый

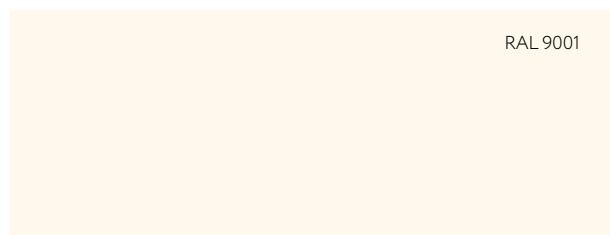

Cream
Кремовый



Yellow
Желтый



Oliva
Олива



Maghreb
Магриб



Mousse
Мусс



Sage
Сейдж



Marina
Марина



Night
Найт



Marsala
Марсала



Grigio
Гриджио



Basalt grey
Базальт серый



Black night
Блек найт



Vintage Oak
Дуб Винтаж

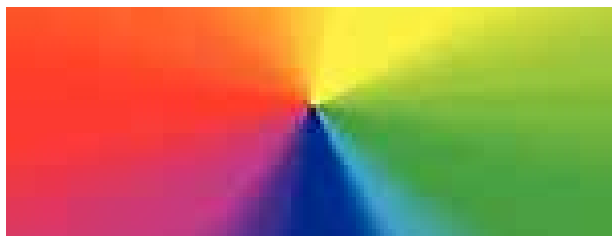

Палитра RAL



Палитра NCS

При заказе фасадов в цветах по каталогам RAL и NCS рекомендуется сделать предварительный выкрас (пробу краски).

Фасад: IntuW.1.P19
Покрытие: эмаль акриловая,
лак матовый
Цвет: White base
(Белый базовый)



KANNI

ФАСАДЫ



ФАСАДЫ KANNI

Фасады KANNI (Канни) изготавливаются из МДФ толщиной 19 мм. Рельефный декор выполнен с помощью фрезеровки. Рисунок представляет собой вертикальные каннелюры шириной 21 мм и глубиной всего 3 мм. Они расположены на расстоянии 4 мм друг от друга. В зависимости от варианта фасада, фрезеровка может быть сделана по всему полотну или его части.

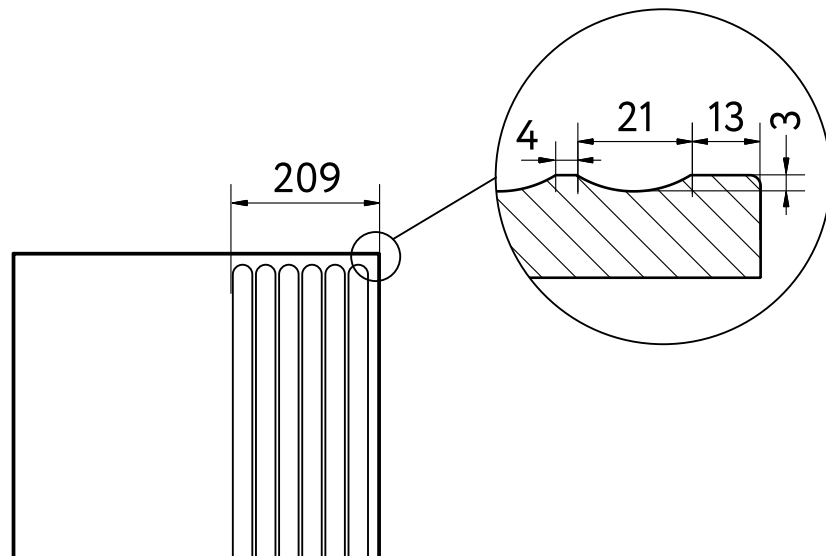

ОСНОВНЫЕ ФАСАДЫ

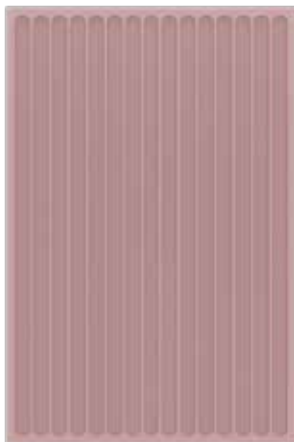

Kanni
Kanni.1.P19*

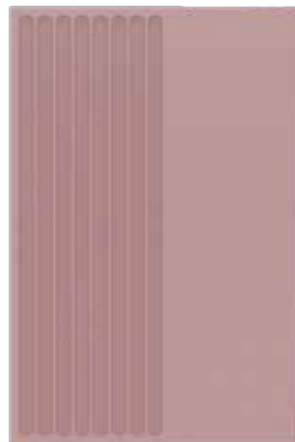

Kanni
Kanni.2.P19



Kanni
Kanni.3.P19

Материал: МДФ

Толщина: 19 мм

1 **Покрытие:** эмаль акриловая
Поверхность: глянцевая, матовая, супер матовая

2 **Покрытие:** эмаль полиуретановая
Поверхность: матовая

3 **Покрытие:** 3D-экопластик
Покрытие: текстурированное, soft-touch

Тыльная сторона: белый ламинат или в цвет отделки

В одном изделии с одним цветом рекомендуется применять только один вид покрытия: эмаль акриловая, либо эмаль полиуретановая. Эти покрытия имеют разную технологию нанесения, поэтому один и тот же номер (код) цвета эмали в разных видах покрытия будет отличаться и цветом, и степенью матовости. Например, на полиуретановой эмали матовый лак выглядит более матовым, чем на акриловой.

* Накладные ручки на фасад Kanni.1.P19 не устанавливаются. Используется механизм открывания Push to open (Пуш ту опэн) или система профилей GOLA (Гола).

ФАСАДЫ KANNI

Эмаль акриловая. Цветовая палитра

Для отделки фасадов KANNI (Канни) используется акриловая эмаль с глянцевым, матовым и супер матовым покрытием. Палитра включает специально подобранные дизайнерами трендовые однотонные оттенки. Для индивидуальных решений возможно окрашивание по каталогам RAL и NCS — дополнительно более 2000 цветов.

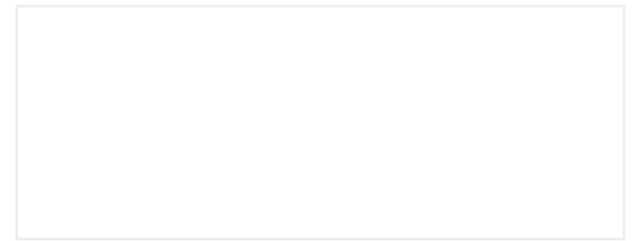

White base
Белый базовый

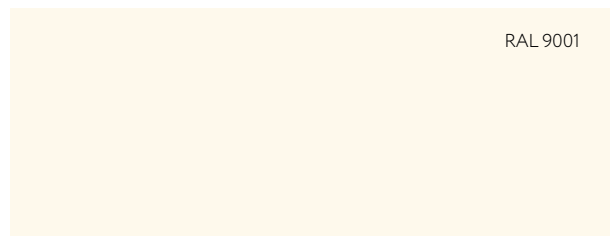

Cream
Кремовый



Yellow
Желтый



Oliva
Олива



Maghreb
Магриб



Mousse
Мусс



Sage
Сейдж



Marina
Марина



Night
Найт



Marsala
Марсала



Grigio
Гриджио



Basalt grey
Базальт серый



Black night
Блек найт

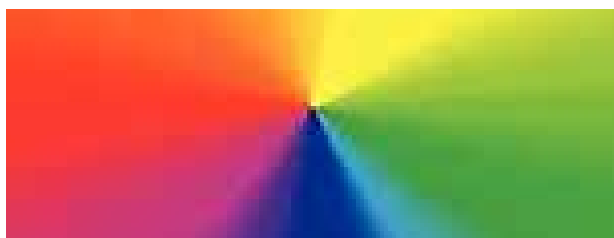

Палитра RAL



Палитра NCS

При заказе фасадов в цветах по каталогам RAL и NCS рекомендуется сделать предварительный выкрас (пробу краски).

Фасад: Kanni.3.P19
Покрытие: эмаль акриловая,
лак матовый
Цвет: Yellow (Желтый)



ФАСАДЫ KANNI

Эмаль полиуретановая. Цветовая палитра

Для отделки фасадов KANNI (Канни) используется эмаль полиуретановая с матовым покрытием. Окрашивание только по каталогам RAL K7 и NCS index 1950, допускается незначительный разнотон до 15% от каталогов.



Палитра RAL



Палитра NCS



ФАСАДЫ KANNI

3D-экопластик. Древесные декоры

Фасады KANNI (Канни) облицовываются европейским 3D экопластиком современным высококачественным полимерным материалом. Покрытие обладает отличной влагостойкостью.

Коллекция цветов включает дровидные декоры. Они с точностью имитируют натуральное дерево: повторяют природный рисунок и текстуру материала, выглядят максимально естественно и привлекательно.



White Pearl
Белый жемчуг



Gold
Золото



White Cream
Белый крем



Synchronopores Milk
Синхропоры Милк



Linden
Липа оливьера



Halifax Grey Oak
Дуб Галифакс Грей



Synchronopores Mouse
Синхропоры Маус



Canvas Grey
Холст серый



Oak Sahn
Дуб санома



Halifax Natural Oak
Дуб Галифакс натуральный

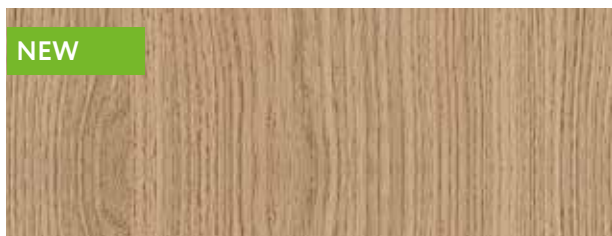

European Red Oak
Дуб Европейский Красный

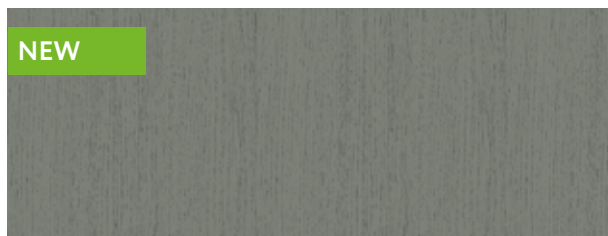

Synchronopores Titan
Синхропоры Титан



Synchronopores Grey
Синхропоры Грей

ФАСАДЫ KANNI

3D-экопластик.
Древесные декоры

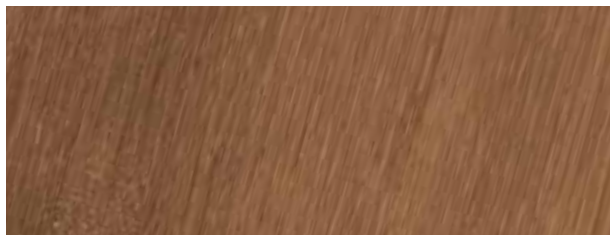

Arboledo Oak
Дуб арболедо

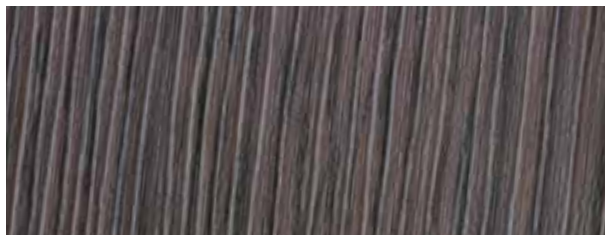

Tabacco
Венге табакко



Teak
Тиковое дерево

ФАСАДЫ KANNI

3D-экопластик. Разнотекстурные декоры

Фасады KANNI (Канни) облицовываются европейским 3D экопластиком современным высококачественным полимерным материалом. Покрытие обладает отличной влагостойкостью.

Коллекция цветов включает разнотекстурные декоры. Они имитируют разные материалы: мрамор, бетон, асфальт, и т.п декоры, выглядят максимально естественно и привлекательно.



Beton Urban Milk
Бетон Урбан Милк



Soft Marble Light
Мягкий Мрамор Светлый



Ice Cocoa
Айс Какао

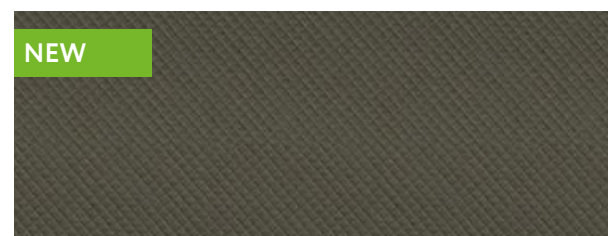

Smokey Ricamo Soft
Смоки Рикамо Софт



Soft Marble Grey
Мягкий Мрамор Серый

ФАСАДЫ KANNI

3D-экопластик. Однотонные декоры

Для ламинации фасадов KANNI (Канни) используется 3D-экопластик германского и итальянского производства. Покрытие не отслаивается, устойчиво к механическим воздействиям, сколам и царапинам. В коллекцию цветов дизайнеры выбрали несколько однотонных оттенков. Они яркие, глубокие, самодостаточные. Поверхность с приятным на ощупь эффектом soft-touch (софт-тач).



Purple
Лиловый



Lilac
Сирень



Hacks
Хаки



Mustard
Горчица



Terracotta
Терракот



Atlantic
Атлантик



Silk Titan
Силк Титан



Asparagus
Спаржа



Dark Blue
Темно-синий

LATTI

ФАСАДЫ

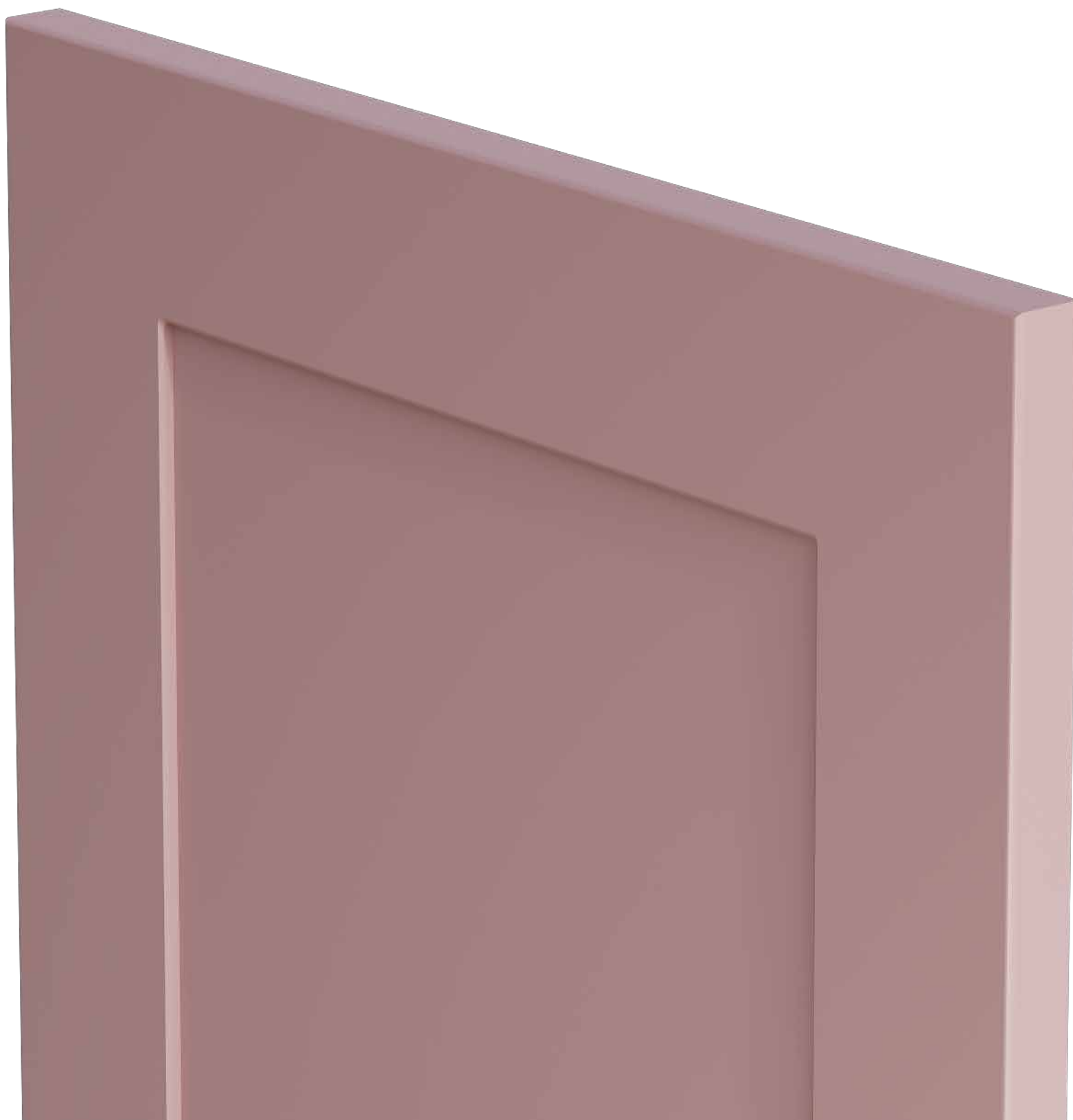

ФАСАДЫ LATTI

Фасад LATTI (Латти) классической филленчатой формы с обрамлением по периметру. Рамочная конструкция – имитация. Это рисунок, созданный с помощью фрезеровки на полотне МДФ толщиной 19 мм. Фасад единый, без вставок, с обратной стороны ровный. Широкий отступ 60 мм подчеркивает традиционный стиль модели. Рамка над центральной частью выступает всего на 4 мм – это смягчает классический образ, делая его современным.

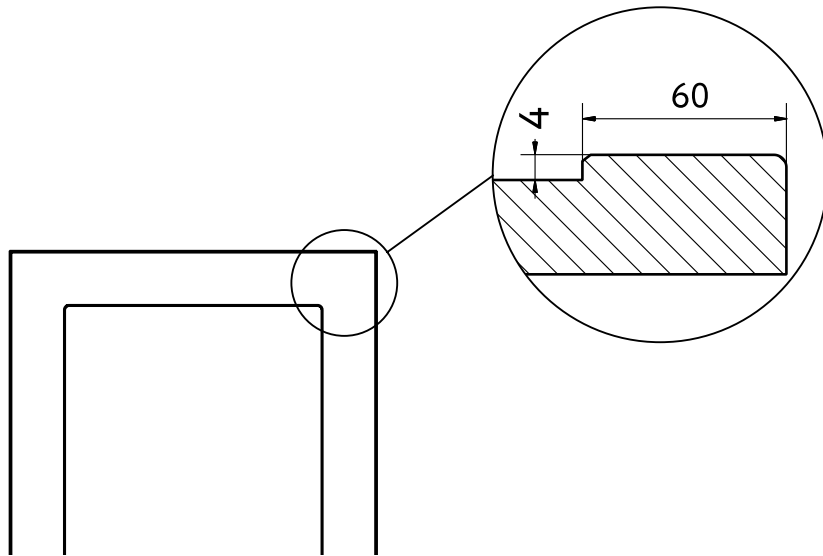

ОСНОВНЫЕ ФАСАДЫ



Latti
Latti.1.P19

Материал: МДФ

Толщина: 19 мм

- 1 Покрытие:** эмаль акриловая
Поверхность: глянцевая, матовая, супер матовая
- 2 Покрытие:** эмаль полиуретановая
Поверхность: матовая
- 3 Покрытие:** 3D-экопластик
Покрытие: текстурированное, soft-touch

Тыльная сторона: белый ламинат или в цвет отделки

В одном изделии с одним цветом рекомендуется применять только один вид покрытия: эмаль акриловая, либо эмаль полиуретановая. Эти покрытия имеют разную технологию нанесения, поэтому один и тот же номер (код) цвета эмали в разных видах покрытия будет отличаться и цветом, и степенью матовости. Например, на полиуретановой эмали матовый лак выглядит более матовым, чем на акриловой.

ФАСАДЫ LATTI

Эмаль акриловая. Цветовая палитра

Для отделки фасадов LATTI (Латти) используется акриловая эмаль с глянцевым, матовым, супер матовым покрытием. Палитра включает специально подобранные дизайнерами трендовые однотонные оттенки. Для индивидуальных решений возможно окрашивание по каталогам RAL и NCS — дополнительно более 2000 цветов.

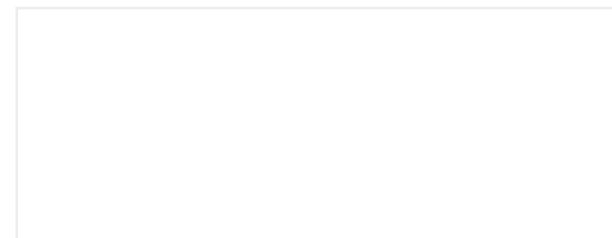

White base
Белый базовый

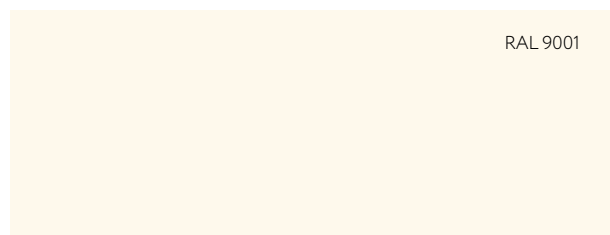

Cream
Кремовый



Yellow
Желтый



Oliva
Олива



Maghreb
Магриб



Mousse
Мусс



Sage
Сейдж



Marina
Марина



Night
Найт



Marsala
Марсала



Grigio
Гриджио



Basalt grey
Базальт серый



Black night
Блек найт

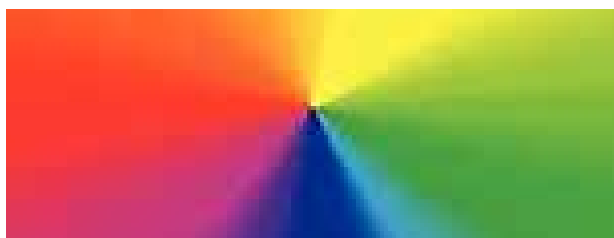

Палитра RAL



Палитра NCS

При заказе фасадов в цветах по каталогам RAL и NCS рекомендуется сделать предварительный выкрас (пробу краски).

Фасад: Latti.1.P19
Покрытие: эмаль акриловая,
лак матовый
Цвет: Night (Найт)



ФАСАДЫ LATTI

Эмаль полиуретановая. Цветовая палитра

Для отделки фасадов LATTI (Лати) используется эмаль полиуретановая с матовым покрытием. Окрашивание только по каталогам RAL K7 и NCS index 1950, допускается незначительный разнотон до 15% от каталогов.



Палитра RAL



Палитра NCS



ФАСАДЫ LATTI

3D-экопластик. Древесные декоры

Фасады LATTI (Латти) облицовываются европейским 3D-экопластиком — современным высококачественным полимерным материалом. Покрытие обладает отличной влагостойкостью. Коллекция цветов включает—древовидные декоры. Они с точностью имитируют натуральное дерево: повторяют природный рисунок и текстуру материала, выглядят максимально естественно и привлекательно.



White Pearl
Белый жемчуг



Gold
Золото



White Cream
Белый крем



Synchronopores Milk
Синхропоры Милк

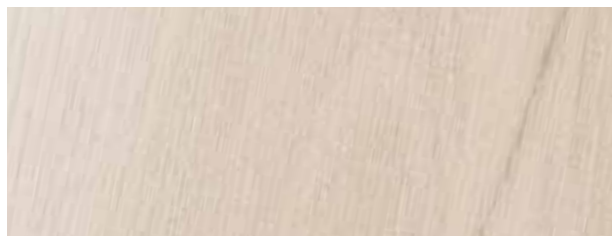

Linden
Липа оливьера



Halifax Grey Oak
Дуб Галифакс Грей



Synchronopores Mouse
Синхропоры Маус



Canvas Grey
Холст серый



Oak Sahn
Дуб санома



Halifax Natural Oak
Дуб Галифакс натуральный



European Red Oak
Дуб Европейский Красный

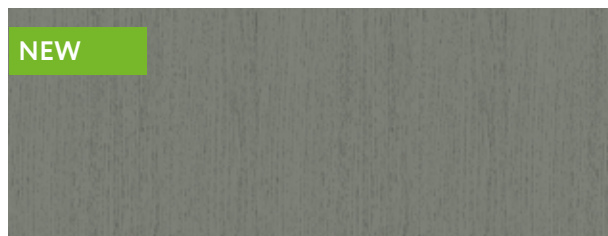

Synchronopores Titan
Синхропоры Титан

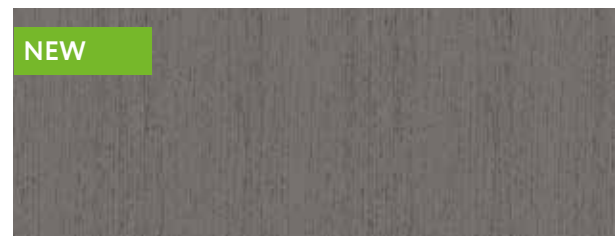

Synchronopores Grey
Синхропоры Грей

ФАСАДЫ LATTI

3D-экопластик.
Древесные декоры

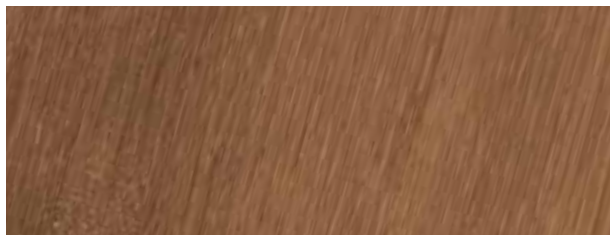

Arboledo Oak
Дуб арболедо

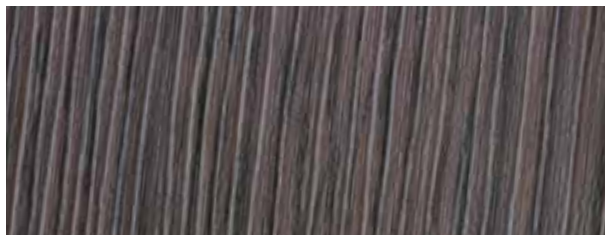

Tabacco
Венге табакко



Teak
Тиковое дерево

ФАСАДЫ LATTI

3D-экопластик. Разнотекстурные декоры

Фасады LATTI (Латти) облицовываются европейским 3D экопластиком современным высококачественным полимерным материалом. Покрытие обладает отличной влагостойкостью.

Коллекция цветов включает разнотекстурные декоры. Они имитируют разные материалы: мрамор, бетон, асфальт, и т.п декоры, выглядят максимально естественно и привлекательно.



Beton Urban Milk
Бетон Урбан Милк



Soft Marble Light
Мягкий Мрамор Светлый



Ice Cocoa
Айс Какао

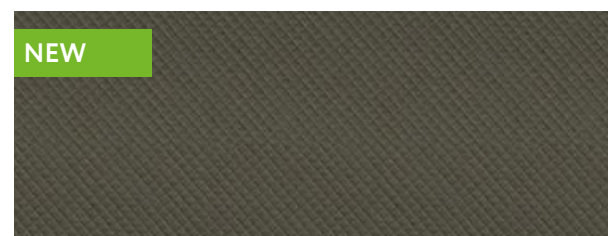

Smokey Ricamo Soft
Смоки Рикамо Софт



Soft Marble Grey
Мягкий Мрамор Серый

ФАСАДЫ LATTI

3D-экопластик. Однотонные декоры

Для ламинации фасадов LATTI (Латти) используется 3D экопластик германского и итальянского производства. Покрытие не отслаивается, устойчиво к механическим воздействиям, сколам и царапинам. В коллекцию цветов дизайнеры выбрали несколько однотонных оттенков. Они яркие, глубокие, самодостаточные. Поверхность с приятным на ощупь эффектом soft touch (софт тач).

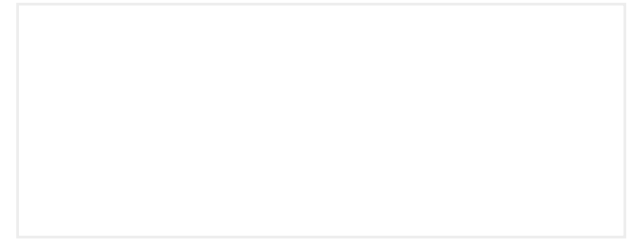

White Matte
Белый матовый

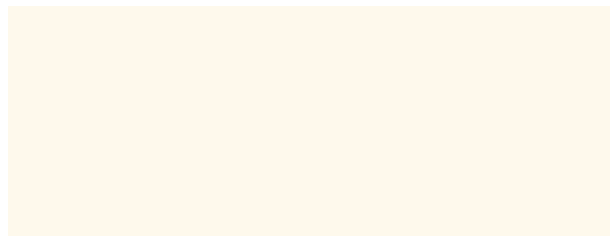

Ivory
Слоновая кость

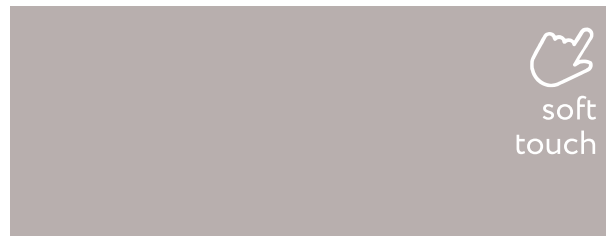

Purple
Лиловый

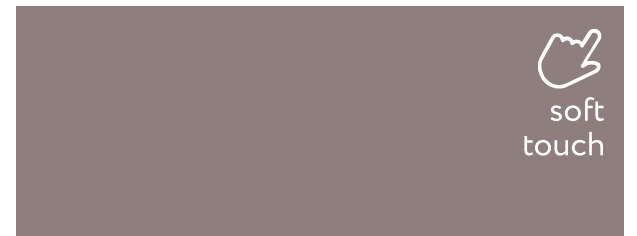

Lilac
Сирень



Hacks
Хаки



Mustard
Горчица



Terracotta
Терракот



Atlantic
Атлантик



Silk Titan
Силк Титан



Asparagus
Спаржа



Dark Blue
Темно-синий

ONIT

ФАСАДЫ

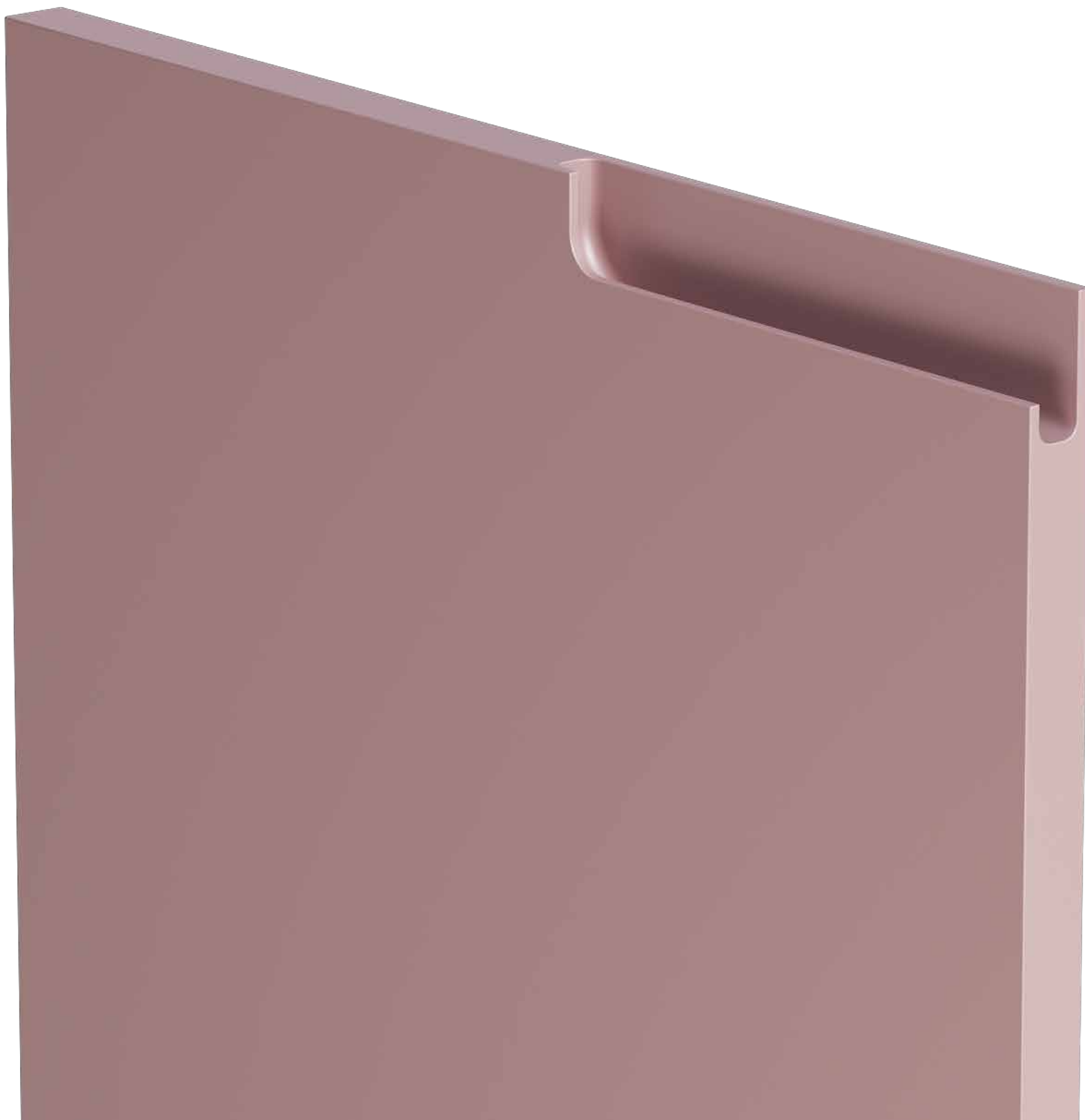

ФАСАДЫ ONIT

Фасад ONIT (Онит) выполнен из МДФ 19 мм. Его особенность – простая форма и актуальная фрезерованная ручка. Ручка является важной частью дизайна – длину и расположение можно выбирать. Паз для открывания удобной эргономичной формы, открывать дверь легко и комфортно.

Материал: МДФ

Толщина: 19 мм

1 **Покрытие:** эмаль акриловая
Поверхность: глянцевая, матовая, супер матовая

2 **Покрытие:** эмаль полиуретановая
Поверхность: глянцевая, матовая

Тыльная сторона: белый ламинат или в цвет отделки

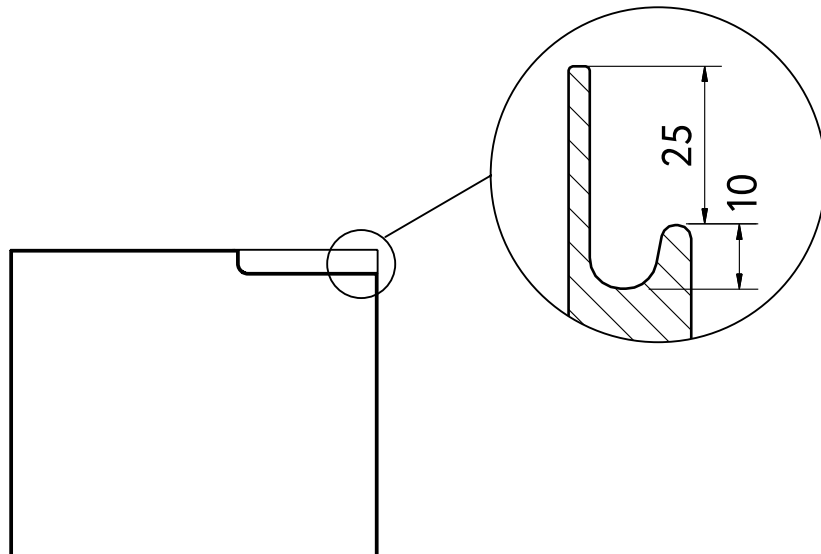

ОСНОВНЫЕ ФАСАДЫ



Onit
Onit.1.P19



Onit
Onit.2.P19



Onit
Onit.3.P19



Onit
Onit.4.P19

В одном изделии с одним цветом рекомендуется применять только один вид покрытия: эмаль акриловая, либо эмаль полиуретановая. Эти покрытия имеют разную технологию нанесения, поэтому один и тот же номер (код) цвета эмали в разных видах покрытия будет отличаться и цветом, и степенью матовости. Например, на полиуретановой эмали матовый лак выглядит более матовым, чем на акриловой.

ФАСАДЫ ONIT

Эмаль акриловая. Цветовая палитра

Для отделки фасадов ONIT (Онит) используется акриловая эмаль с глянцевым, матовым и супер матовым покрытием. Палитра включает специально подобранные дизайнерами трендовые однотонные оттенки. Для индивидуальных решений возможно окрашивание по каталогам RAL и NCS – дополнительно более 2000 цветов.

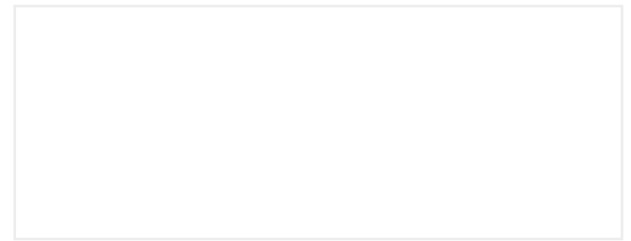

White base
Белый базовый

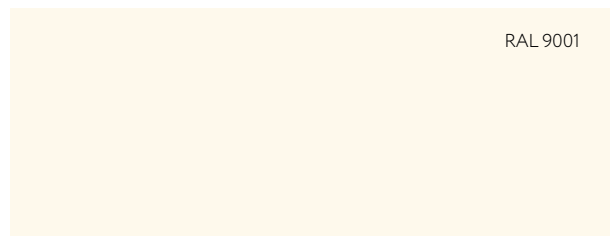

Cream
Кремовый



Yellow
Желтый



Oliva
Олива



Maghreb
Магриб



Mousse
Мусс



Sage
Сейдж



Marina
Марина



Night
Найт



Marsala
Марсала



Grigio
Гриджио



Basalt grey
Базальт серый



Black night
Блек найт

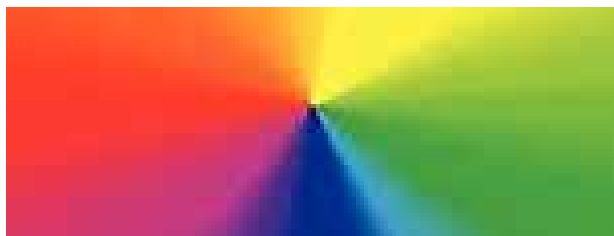

Палитра RAL



Палитра NCS

При заказе фасадов в цветах по каталогам RAL и NCS рекомендуется сделать предварительный выкрас (пробу краски).

Фасад: Onit.1.P19
Покрытие: эмаль акриловая,
лак матовый
Цвет: RAL 9011 (Графитовый черный)



ФАСАДЫ ONIT

Эмаль полиуретановая. Цветовая палитра

Для отделки фасадов ONIT (Онит) используется эмаль полиуретановая с глянцевым и матовым покрытием. Окрашивание только по каталогам RAL K7 и NCS index 1950, допускается незначительный разнотон до 15% от каталогов.



Палитра RAL



Палитра NCS



RIFA

ФАСАДЫ

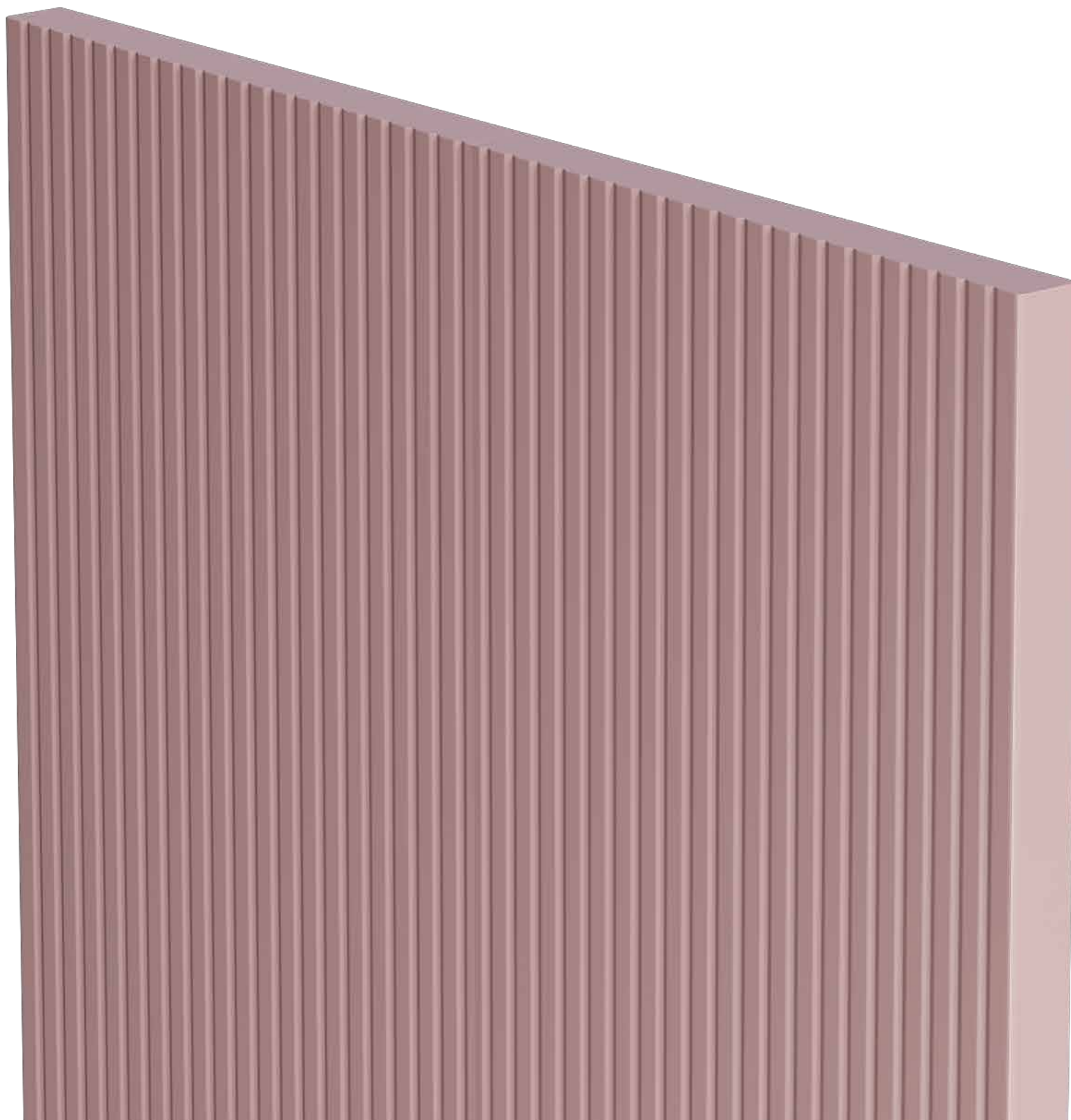

ФАСАДЫ RIFA

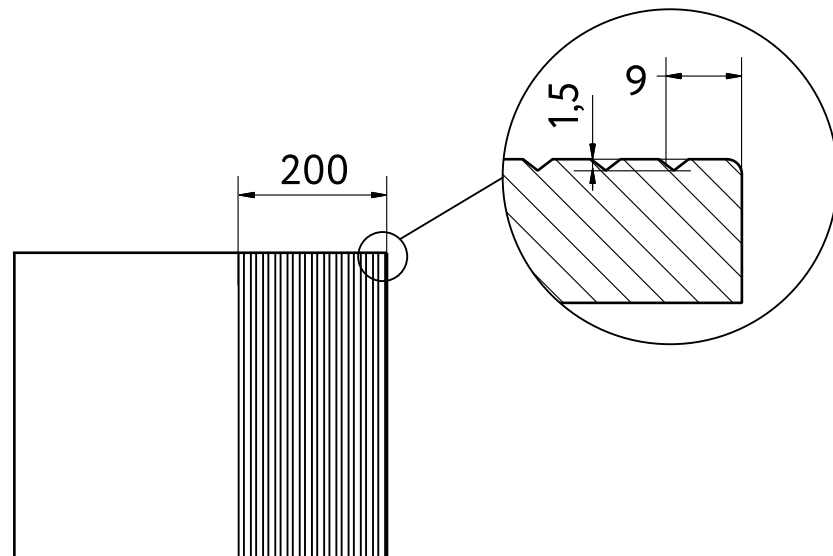

Фасад RIFA (Рифа) – пример актуальной рифленой геометрии. Выполнен он из МДФ толщиной 19 мм. Поверхность украшена тонкими вертикальными линиями фрезеровки шириной около 4 мм. Их глубина – всего 1,5 мм – это смягчает рисунок, делая его более плавным и гармоничным. Шаг между линиями – 9 мм. Фрезеровка может идти по всему полотну или его части.

Материал: МДФ

Толщина: 19 мм

1 **Покрытие:** эмаль акриловая
Поверхность: глянцевая, матовая, супер матовая

2 **Покрытие:** эмаль полиуретановая
Поверхность: матовая

3 **Покрытие:** 3D-экопластик
Покрытие: текстурированное, soft-touch

Тыльная сторона: белый ламинат или в цвет отделки

ОСНОВНЫЕ ФАСАДЫ

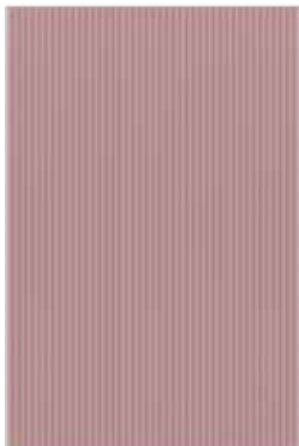

Rifa
Rifa.1.P19*



Rifa
Rifa.2.P19

В одном изделии с одним цветом рекомендуется применять только один вид покрытия: эмаль акриловая, либо эмаль полиуретановая. Эти покрытия имеют разную технологию нанесения, поэтому один и тот же номер (код) цвета эмали в разных видах покрытия будет отличаться и цветом, и степенью матовости. Например, на полиуретановой эмали матовый лак выглядит более матовым, чем на акриловой.

* Накладные ручки на фасад Rifa.1.P19 не устанавливаются. Используется механизм открывания Push to open (Пуш ту опэн) или система профилей GOLA (Гола).

ФАСАДЫ RIFA

Эмаль акриловая. Цветовая палитра

Для отделки фасадов RIFA (Рифа) используется акриловая эмаль с глянцевым, матовым и супер матовым покрытием. Палитра включает специально подобранные дизайнерами трендовые однотонные оттенки. Для индивидуальных решений возможно окрашивание по каталогам RAL и NCS дополнительно более 2000 цветов.

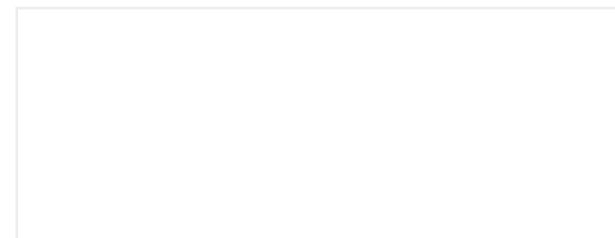

White base
Белый базовый

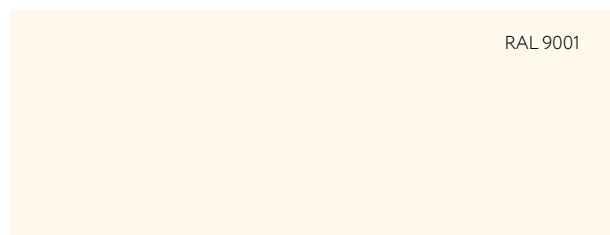

Cream
Кремовый



Yellow
Желтый



Oliva
Олива



Maghreb
Магриб



Mousse
Мусс



Sage
Сейдж



Marina
Марина



Night
Найт



Marsala
Марсала



Grigio
Гриджио



Basalt grey
Базальт серый



Black night
Блек найт

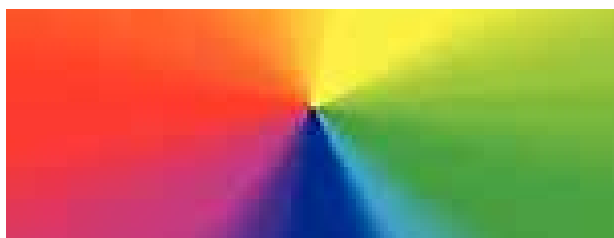

Палитра RAL



Палитра NCS

При заказе фасадов в цветах по каталогам RAL и NCS рекомендуется сделать предварительный выкрас (пробу краски).

Фасад: Rifa.1.P19.
Покрытие: эмаль акриловая,
лак матовый
Цвет: Marsala (Марсала)



ФАСАДЫ RIFA

Эмаль полиуретановая. Цветовая палитра

Для отделки фасадов RIFA (Рифа) используется эмаль полиуретановая с матовым покрытием. Окрашивание только по каталогам RAL K7 и NCS index 1950, допускается незначительный разнотон до 15% от каталогов.



Палитра RAL



Палитра NCS



ФАСАДЫ RIFA

3D-экопластик. Древесные декоры

Фасады RIFA (Рифа) облицовываются европейским 3D-экопластиком — современным высококачественным полимерным материалом. Покрытие обладает отличной влагостойкостью.

Коллекция цветов включает—древовидные декоры. Они с точностью имитируют натуральное дерево: повторяют природный рисунок и текстуру материала, выглядят максимально естественно и привлекательно.



White Pearl
Белый жемчуг



Gold
Золото



White Cream
Белый крем



Synchronopores Milk
Синхропоры Милк



Linden
Липа оливьера



Halifax Grey Oak
Дуб Галифакс Грей

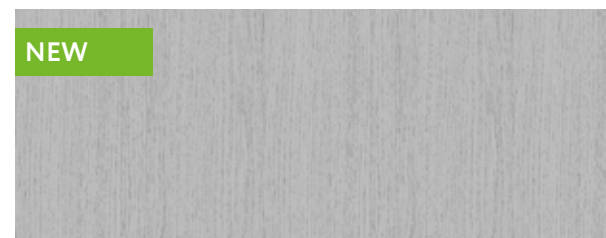

Synchronopores Mouse
Синхропоры Маус



Canvas Grey
Холст серый



Oak Sahn
Дуб санома



Halifax Natural Oak
Дуб Галифакс натуральный



European Red Oak
Дуб Европейский Красный

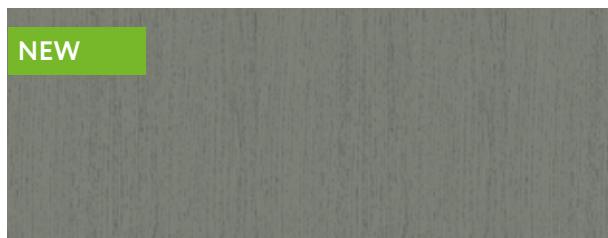

Synchronopores Titan
Синхропоры Титан



Synchronopores Grey
Синхропоры Грей

ФАСАДЫ RIFA

3D-экопластик.
Древесные декоры

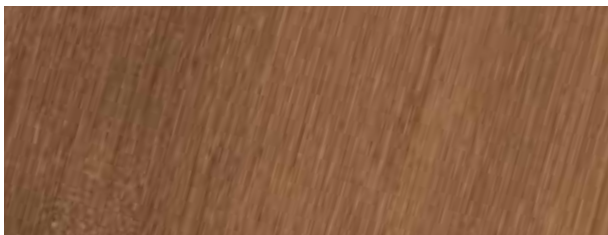

Arboledo Oak
Дуб арболедо

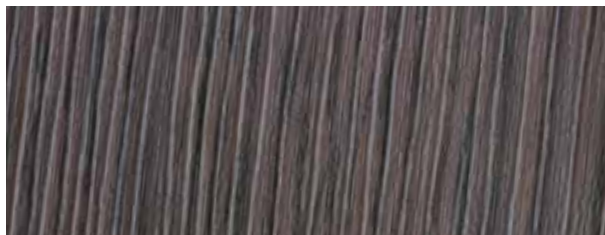

Tabacco
Венге табакко



Teak
Тиковое дерево

ФАСАДЫ RIFA

3D-экопластик. Разнотекстурные декоры

Фасады RIFA (Рифа) облицовываются европейским 3D экопластиком современным высококачественным полимерным материалом. Покрытие обладает отличной влагостойкостью.

Коллекция цветов включает разнотекстурные декоры. Они имитируют разные материалы: мрамор, бетон, асфальт, и т.п. декоры, выглядят максимально естественно и привлекательно.



Beton Urban Milk
Бетон Урбан Милк



Soft Marble Light
Мягкий Мрамор Светлый



Ice Cocoa
Айс Какао

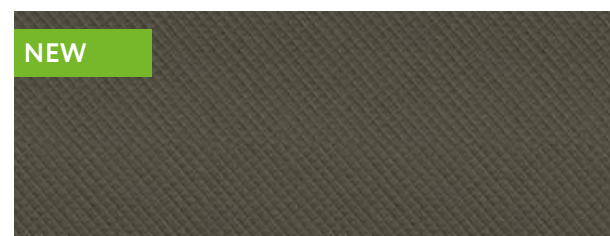

Smokey Ricamo Soft
Смоки Рикамо Софт



Soft Marble Grey
Мягкий Мрамор Серый

ФАСАДЫ RIFA

3D-экопластик. Однотонные декоры

Для ламинации фасадов RIFA (Рифа) используется 3D экопластик германского и итальянского производства. Покрытие не отслаивается, устойчиво к механическим воздействиям, сколам и царапинам. В коллекцию цветов дизайнеры выбрали несколько однотонных оттенков. Они яркие, глубокие, самодостаточные. Поверхность с приятным на ощупь эффектом soft touch (софт тауч).

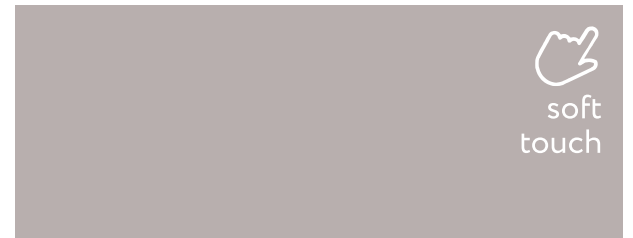

Purple
Лиловый

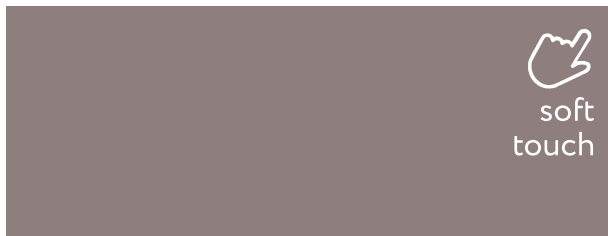

Lilac
Сирень



Hacks
Хаки



Mustard
Горчица



Terracotta
Терракот



Atlantic
Атлантик



Silk Titan
Силк Титан



Asparagus
Спаржа



Dark Blue
Темно-синий

VERTA

ФАСАДЫ

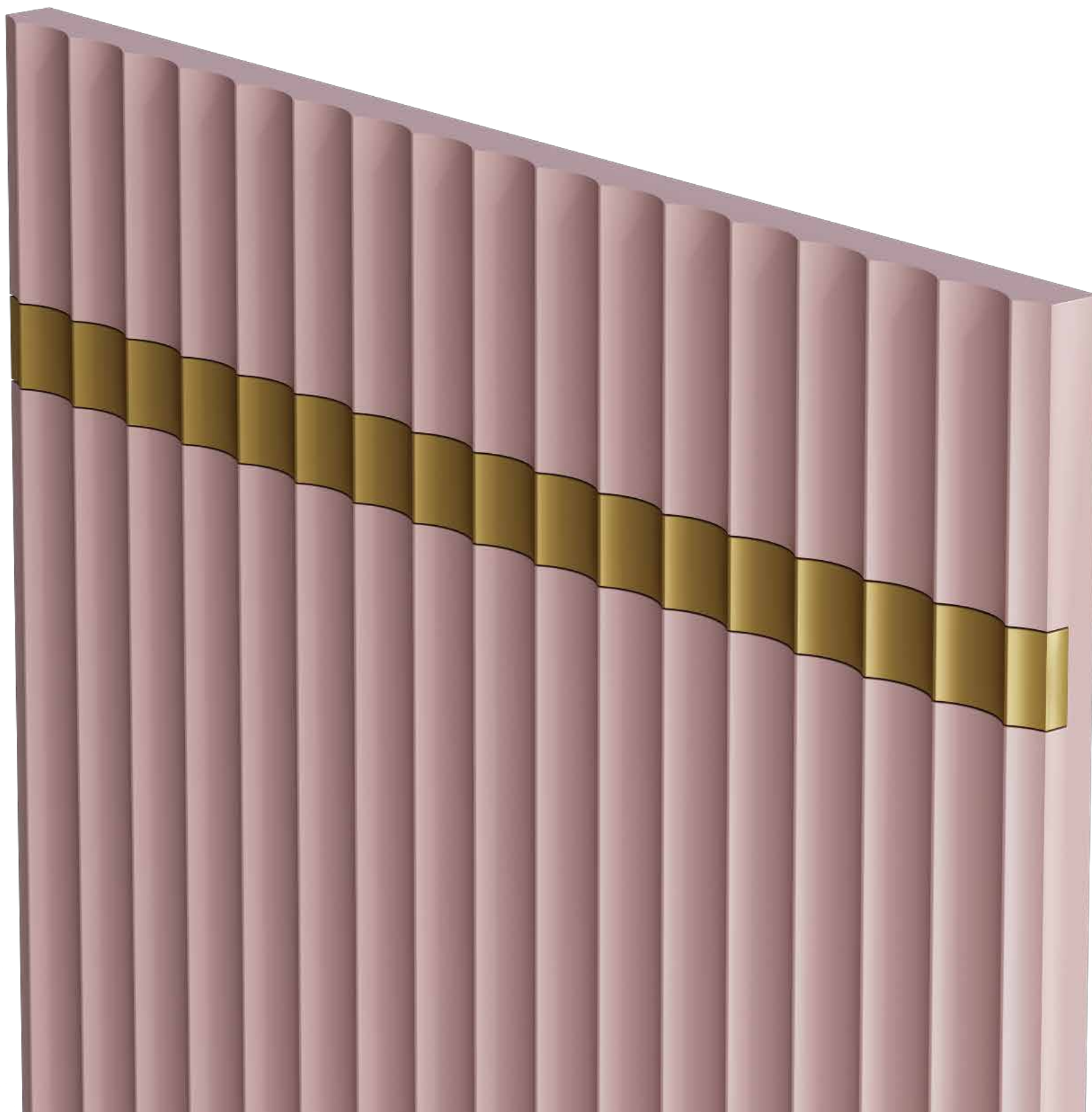

ФАСАДЫ VERTA

Для производства фасадов VERTA (Вёрта) используется МДФ 19 мм. Вертикальный рисунок на поверхности волнообразный, выполнен с помощью фрезеровки. На расстоянии 100 мм от края фасада проходит контрастная линия толщиной 25 мм. Она может располагаться вертикально, горизонтально или вообще отсутствовать. Линия представляет собой вставку из металлизированного лакокрасочного материала глубиной 10 мм. Доступны 4 цвета глянцевої отделки: золото, медь, серебро, шампань.

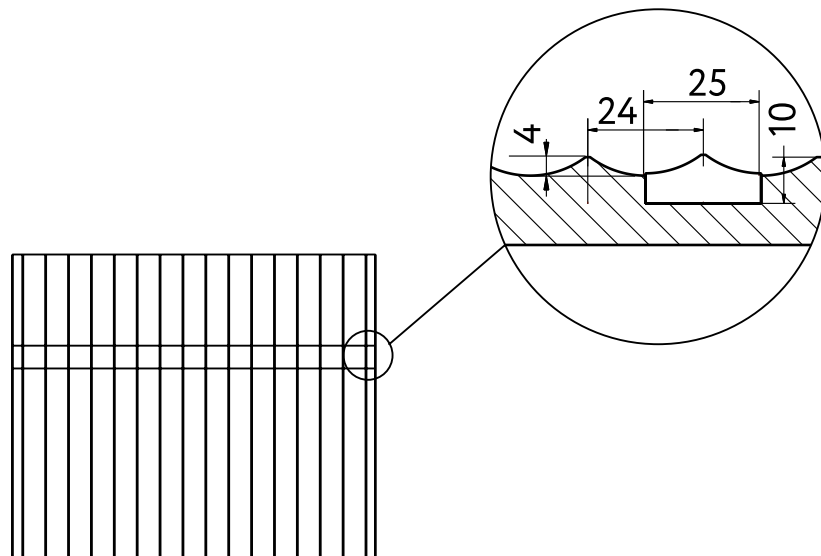

ОСНОВНЫЕ ФАСАДЫ



Verta
Verta.1.P19

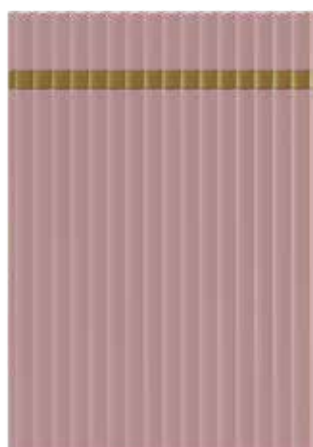

Verta
Verta.2.P19

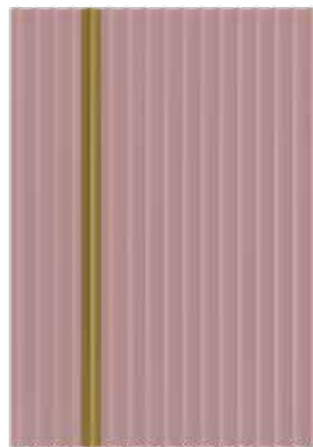

Verta
Verta.3.P19

Материал: МДФ

Толщина: 19 мм

- 1 Покрытие:** эмаль акриловая
Поверхность: глянцевая, матовая, супер матовая
- 2 Покрытие:** эмаль полиуретановая – только для фасада Verta.1
Поверхность: матовая
- 3 Покрытие:** 3D-экопластик – только для фасада Verta.1
Покрытие: текстурированное, soft-touch

Тыльная сторона: белый ламинат или в цвет отделки

В одном изделии с одним цветом рекомендуется применять только один вид покрытия: эмаль акриловая, либо эмаль полиуретановая. Эти покрытия имеют разную технологию нанесения, поэтому один и тот же номер (код) цвета эмали в разных видах покрытия будет отличаться и цветом, и степенью матовости. Например, на полиуретановой эмали матовый лак выглядит более матовым, чем на акриловой.

* Накладные ручки на фасады VERTA не устанавливаются. Используется механизм открывания Push to open (Пуш ту опэн).

ФАСАДЫ VERTA

Эмаль акриловая. Цветовая палитра

Для отделки фасадов VERTA (Верта) используется акриловая эмаль с глянцевым, матовым и супер матовым покрытием. Палитра включает специально подобранные дизайнерами трендовые однотонные оттенки. Для индивидуальных решений возможно окрашивание по каталогам RAL и NCS – дополнительно более 2000 цветов.

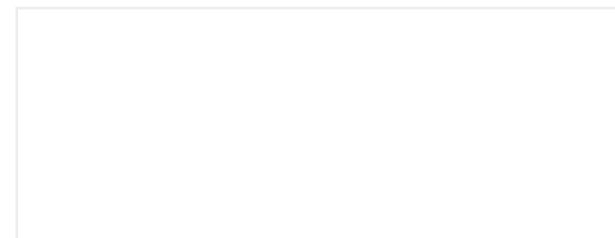

White base
Белый базовый

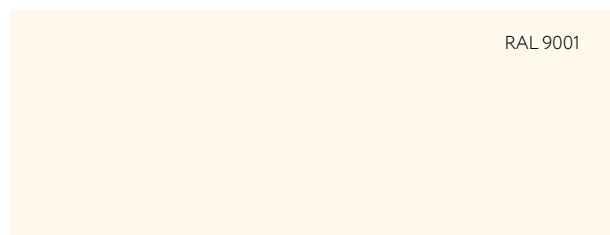

Cream
Кремовый



Yellow
Желтый



Oliva
Олива



Maghreb
Магриб



Mousse
Мусс



Sage
Сейдж



Marina
Марина



Night
Найт



Marsala
Марсала



Grigio
Гриджио



Basalt grey
Базальт серый



Black night
Блек найт

Вставка. Цветовая палитра

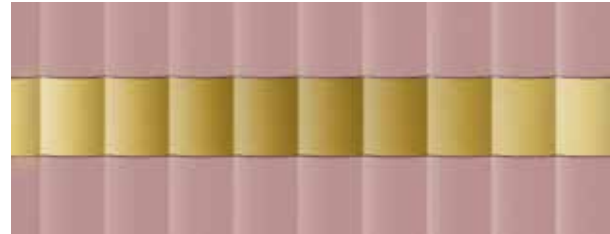
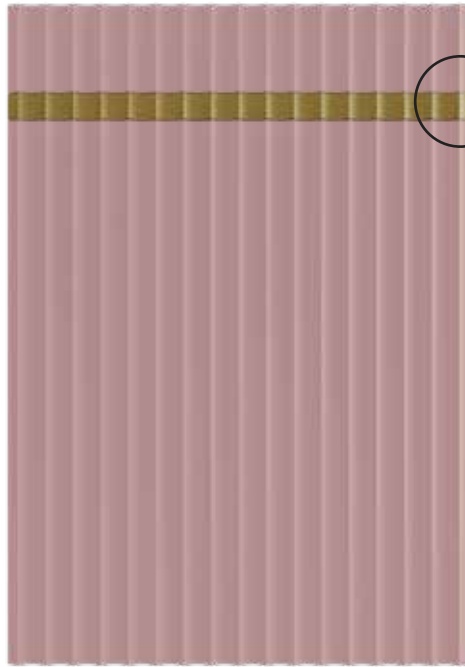

Золото, патина /
лак глянцевый



Медь, патина /
лак глянцевый

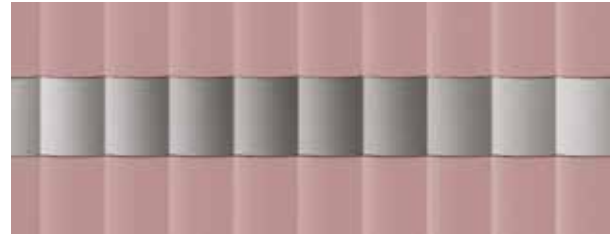

Серебро, патина /
лак глянцевый



Шампань, патина /
лак глянцевый

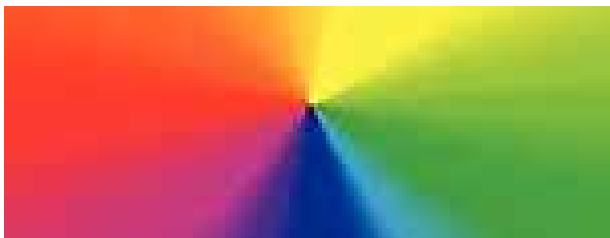

Палитра RAL



Палитра NCS

При заказе фасадов в цветах по каталогам RAL и NCS рекомендуется сделать предварительный выкрас (пробу краски).

ФАСАДЫ VERTA

Эмаль полиуретановая. Цветовая палитра

Для отделки фасадов VERTA (Верта) используется эмаль полиуретановая с матовым покрытием. Окрашивание только по каталогам RAL K7 и NCS index 1950, допускается незначительный разнотон до 15% от каталогов.



Палитра RAL



Палитра NCS



ФАСАДЫ VERTA

3D-экопластик. Древесные декоры

Фасады VERTA (Верта) облицовываются европейским 3D-экопластиком – современным высококачественным полимерным материалом. Покрытие обладает отличной влагостойкостью.

Коллекция цветов включает –древовидные декоры. Они с точностью имитируют натуральное дерево: повторяют природный рисунок и текстуру материала, выглядят максимально естественно и привлекательно.



White Pearl
Белый жемчуг



Gold
Золото



White Cream
Белый крем



Synchronopores Milk
Синхропоры Милк



Linden
Липа оливьера



Halifax Grey Oak
Дуб Галифакс Грей



Synchronopores Mouse
Синхропоры Маус



Canvas Grey
Холст серый



Oak Sahn
Дуб санома



Halifax Natural Oak
Дуб Галифакс натуральный



European Red Oak
Дуб Европейский Красный

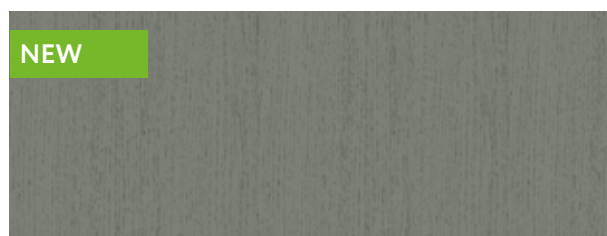

Synchronopores Titan
Синхропоры Титан



Synchronopores Grey
Синхропоры Грей

ФАСАДЫ VERTA

3D-экопластик.
Древесные декоры

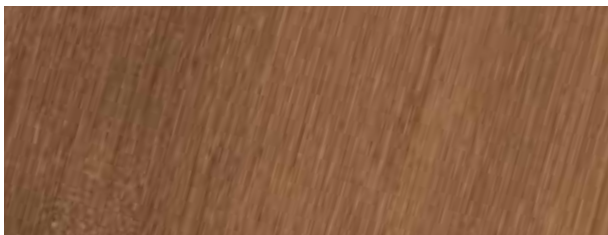

Arboledo Oak
Дуб арболедо

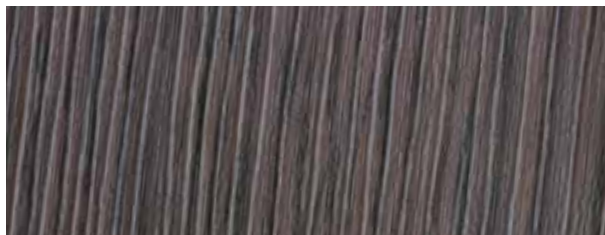

Tabacco
Венге табакко



Teak
Тиковое дерево

ФАСАДЫ VERTA

3D-экопластик. Разнотекстурные декоры

Фасады VERTA (Верта) облицовываются европейским 3D экопластиком современным высококачественным полимерным материалом. Покрытие обладает отличной влагостойкостью.

Коллекция цветов включает разнотекстурные декоры. Они имитируют разные материалы: мрамор, бетон, асфальт, и т.п. декоры, выглядят максимально естественно и привлекательно.



Soft Marble Light
Мягкий Мрамор Светлый



Ice Cocoa
Айс Какао



Soft Marble Grey
Мягкий Мрамор Серый



Beton Urban Milk
Бетон Урбан Милк

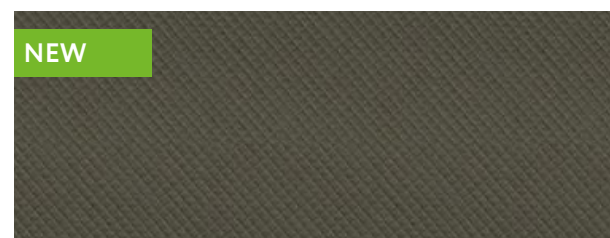

Smokey Ricamo Soft
Смоки Рикамо Софт

ФАСАДЫ VERTA

3D-экопластик. Однотонные декоры

Для ламинации фасадов VERTA (Верта) используется 3D-экопластик германского и итальянского производства. Покрытие не отслаивается, устойчиво к механическим воздействиям, сколам и царапинам. В коллекцию цветов дизайнеры выбрали несколько однотонных оттенков. Они яркие, глубокие, самодостаточные. Поверхность с приятным на ощупь эффектом soft touch (софт тач).



Purple
Лиловый



Lilac
Сирень



Hacks
Хаки



Mustard
Горчица



Terracotta
Терракот



Atlantic
Атлантик



Silk Titan
Силк Титан



Asparagus
Спаржа



Dark Blue
Темно-синий

BRUT

ФАСАДЫ



ФАСАДЫ BRUT

Фасады BRUT (Брут) – это высококачественные европейские панели нового поколения толщиной 18 мм, 19 мм. Они изготавливаются в Австрии и Италии по европейским стандартам с применением запатентованных технологий. Текстурированные фасады (TSS-панели) производятся путем полимеризации многослойного пластика на древесной плите, гладкие лакированные фасады (UV-панели) – с применением УФ-лака. Фасады BRUT (Брут) экологичны и износостойки: не боятся влаги, механических повреждений и любых загрязнений. Уход за панелью прост – достаточно протирать влажной салфеткой. По периметру фасад защищает пластиковая кромка в цвет толщиной 1 мм.

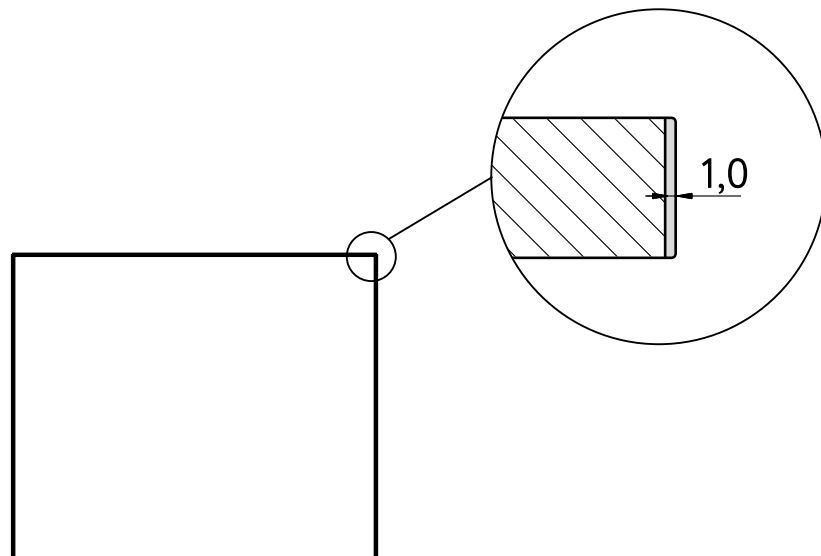

ОСНОВНЫЕ ФАСАДЫ



Brut
Brut BR.SAV



Brut
Brut BR.FM

Материал: TSS-панели, UV-панели

Толщина: 18 мм, 19 мм

Покрытие: пластик

Поверхность: текстурированная, глянцевая, матовая

Тыльная сторона: в цвет отделки ламинированная матовая

ФАСАДЫ BRUT

TSS-панель. Цветовая палитра

Текстурированные фасады BRUT (Брут) толщиной 18 мм, повторяют природные материалы: дерево, металл, камень, кожа. Поверхности с ярко выраженным рельефом, внешне и на ощупь они точно имитируют натуральные текстуры: их оттенки, прожилки, вкрапления, трещинки. Уникальная технология производства, когда на деревянную панель под воздействием температуры и давления наносится термопластик, делает фасады надежными и практичными.



White wood
Белое дерево



White Grani
Белый грани



Grey wood
Серое дерево



White Oak
Белый дуб



Cement
Цемент



Light Burnt Wood
Светлое жженое дерево



White Conc
Белый конк



Walnut
Орех



Cream wood
Кремовое дерево



Terra Stone
Терра



Grey Stone
Серый камень



Grey Conc
Серый конк



Dark walnut
Темный орех



Ash Stone
Пепельный камень



Black Stone
Черный камень



Dark Oak
Темный дуб



Dark Burnt Wood
Темное жженое дерево



Grey Grani
Серый грани

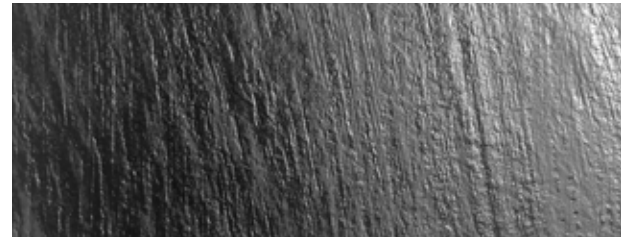

Black Grani
Черный грани

ФАСАДЫ BRUT

UV-панели. Цветовая палитра

Глянцевые фасады BRUT (Брут) толщиной 19 мм, отличаются ярким блеском и практичной поверхностью. В ассортименте однотонные панели и с декором под камень. Фасады кухни практически неуязвимы для внешних повреждений. Запатентованный супер глянцевый лак обеспечивает идеально ровную поверхность фасадов и их неповторимый зеркальный глянец, который не теряет блеска и сохранится в первоначальном виде долгие годы.



White Gloss
Белый глянец

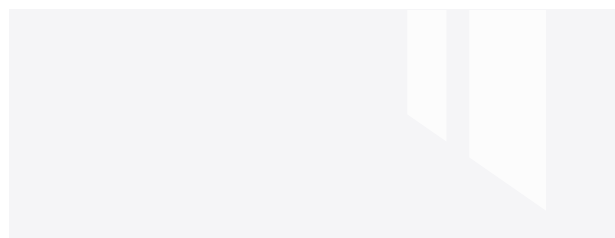

Snow Gloss
Снег глянец



Light Gloss
Лайт Глянец



Sand Gloss
Песок глянец



Grey Gloss
Серый глянец



Latte Gloss
Латте глянец



Pink Gloss
Розовый глянец



Atlantic Gloss
Атлантик глянец



Grafit Gloss
Графит глянец



Black Gloss
Черный глянец

ФАСАДЫ BRUT

UV-панели. Цветовая палитра

Однотонные матовые фасады BRUT (Брут) толщиной 19 мм, это премиальные суперматовые панели. Их особенность – мягкая на ощупь поверхность “soft touch” (софт тач) с бархатистым эффектом. Изготовленные по запатентованной технологии с применением УФ лака, фасады имеют антивандальное покрытие. Они не боятся влаги, механических повреждений. С поверхности легко убираются следы жира, грязи, а благодаря специальному эффекту “anti fingerprint” на ней не остаются отпечатков пальцев.



White Matt
Белый матовый

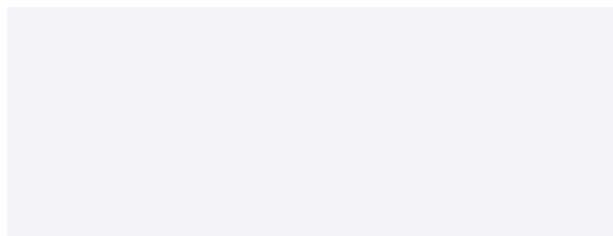

Snow Matt
Снег матовый

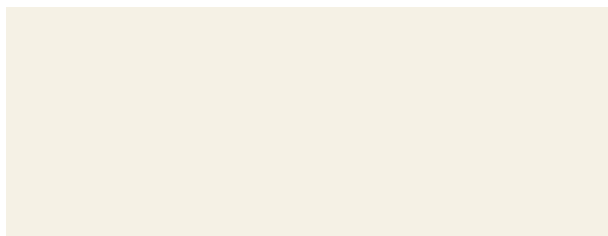

Light Matt
Лайт матовый



Sand Matt
Песок матовый



Latte Matt
Латте матовый

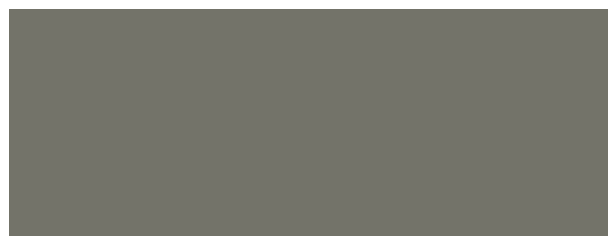

Stone Matt
Камень матовый



Grafit Matt
Графит матовый

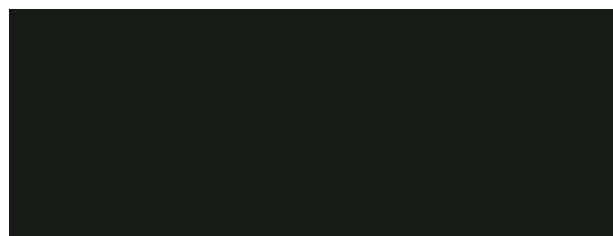

Black Matt
Черный матовый

ОСНОВА ФАСАДОВ



МДФ

МДФ – древесно-волоконистая плита. Для производства используются мелкодисперсные частицы натуральной древесины, которые плотно прессуются между собой и скрепляются парафином.

Плюсы

- плотная структура, аналогичная натуральному дереву;
- не рассыхается, не теряет форму
- возможна фигурная обработка – фрезеровка поверхности;
- для отделки может использоваться эмаль, шпон, пластик;
- не выделяет в воздух вредных веществ.

Минусы

- высокая стоимость в сравнении с ДСП.



ДСП

ДСП – древесно-стружечная плита. Для ее производства используются частицы различной фракции натуральной древесины, которые прессуются между собой и скрепляются клеящим веществом.

Плюсы

- прочный, многофункциональный материал;
- устойчив к разумным перепадам температур и к влажности;
- имеет низкую себестоимость;
- для отделки ДСП могут использоваться различные пластики или ламинаты;
- легкость в обработке;

Минусы

- в состав входят формальдегидные смолы;
- непригодность материала для изготовления фрезерованных и объемных фасадов.

ВИДЫ ПОКРЫТИЯ ФАСАДОВ МДФ



ЭМАЛЬ (МДФ)

Фасады ARISTO окрашиваются итальянской эмалью. Процесс нанесения схож с окрашиванием автомобилей. На подготовленную панель МДФ наносится полиэфирный грунт, затем поверхность шлифуется и покрывается несколькими слоями эмали с просушиванием на каждом этапе. Защищает покрытие прочный акриловый лак.

Компания ARISTO производит фасады в эмали по технологиям:

- Акриловая эмаль
- Полиуретановая эмаль

В одном изделии с одним цветом рекомендуется применять только один вид покрытия: эмаль акриловая либо эмаль полиуретановая. Эти покрытия имеют разную технологию нанесения, поэтому один и тот же номер (код) цвета эмали в разных видах покрытия будет отличаться и цветом, и степенью матовости. Например, на полиуретановой эмали матовый лак выглядит более матовым, чем на акриловой.

Плюсы

- огромное количество цветов – более 2000 вариантов, матовый, супер матовый и глянцевый эффект;
- подходит для фрезерованных фасадов: рифленные, волнообразные;
- доступны фасады с интегрированной (скрытой) ручкой;
- возможно декоративное состаривание (патицинация);
- полиэфирный грунт не дает усадку – поверхность идеально ровная даже спустя годы эксплуатации;
- акриловый лак защищает покрытие от влаги, грязи, перепадов температуры и впитывания запахов;

Минусы

- образуются царапины и сколы при ударах, которые не поддаются реставрации;
- остаются следы от пальцев, заметны жировые капли, видны разводы;
- нельзя использовать абразивные, кислотные и щелочные моющие средства;
- в случае замены фасада сложно подобрать 100% подходящий оттенок, т.к. состав пигментов в краске может незначительно меняться.

СРАВНЕНИЕ ТЕХНОЛОГИЙ ПРОИЗВОДСТВА ФАСАДОВ В ЭМАЛИ

Этапы производства и виды материалов

Виды эмали	Материалы		
	1 этап. Грунт	2 этап. Эмаль	3 этап. Лак
Акриловая эмаль	Полиэфирный	Акриловая	Акриловый
Полиуретановая эмаль	Полиэфирный	Полиуретановая	Акриловый



3D-ЭКОПЛАСТИК (МДФ)

Представляет собой высококачественную полимерную эко-пленку, которая наносится на панель МДФ в специальных термо-вакуумных камерах. Для фасадов ARISTO используется 3D-экопластик немецкого и итальянского производства. Материал безопасен для здоровья, из него изготавливают системы переливания крови и детские игрушки.

Плюсы

- покрытие устойчиво к механическому воздействию - никаких трещин, царапин и сколов;
- фасад облицован вместе с торцами, все поверхности защищены от влаги и пара;
- доступны различные фактуры: имитация дерева, камня, ткани, софт-тач;
- подходит для фрезерованных фасадов: рифленые, волнообразные;
- возможно декоративное состаривание (ручная патинация);
- грязь не выпитывается, для уборки достаточно использовать мыльный раствор;

Минусы

- ограниченная цветовая гамма;
- при повреждении невозможна реставрация покрытия, только замена фасады;
- недоступны фасады с интегрированной (скрытой) ручкой;
- возможно отслаивание при длительном влиянии высокой температуры.



ШПОН (МДФ)

Натуральный шпон - это тонкий срез массива дерева, нанесенный на панель МДФ с помощью высокого давления и температуры. В фасадах ARISTO используется европейский шпон толщиной до 1,8 мм. Для облицовки выбираются самые красивые участки породы. Сверху шпон покрывается акриловым лаком для защиты от влаги и загрязнений.

Плюсы

- каждый фасад имеет уникальный внешний вид, рисунок никогда не повторяется;
- поверхность имеет выраженный древесный узор и структуру, она теплая и приятная на ощупь;
- благодаря фактуре на поверхности незаметны мелкие царапины и сколы;
- не подвержен деформации от пара, температуры в отличие от массива;
- экологически безопасный материал - не выделяет вредных веществ даже при нагревании.

Минусы

- ограниченная цветовая гамма;
- высокая стоимость в сравнении с его имитациями (3D-экопластик, TSS-панели)
- подвержен УФ-излучению, цвет может потемнеть при попадании солнечных лучей;
- требуется деликатный уход: сразу убирать загрязнения, никаких агрессивных моющих средств;
- рисунок шпона в готовом изделии отличается от образца, т.к. каждый фасад уникален;



TSS-ПАНЕЛЬ

Европейский современный материал с высокотекстурированной поверхностью. Под воздействием высоких температур и давления МДФ или ДСП облицовывается несколькими слоями пластика. Покрытие получается очень фактурным за счет глубины тиснения до 500 мкм (ЛДСП оно около 30 мкм). Благодаря синхронности рисунка декора и его текстуры создается 3D-эффект естественного натурального материала.

Плюсы

- исключительный тактильный и визуальный эффект, который нельзя получить от натуральных материалов;
- выразительная текстурированная поверхность, глубина текстуры в 5 раз больше, чем у ЛДСП;
- разнообразные варианты декоров и качественная имитация различных видов дерева, камня и пр.;
- высокая устойчивость к царапинам, ударам и сколам, благодаря плотности и толщине верхнего слоя;
- не выцветает и не меняет цвет даже под воздействием прямых солнечных лучей.

Минусы

- ограниченная цветовая гамма;
- требуется приложить усилие, чтобы вымывать грязь из глубоких структур;
- невозможно отреставрировать, при сильном повреждении замена фасада;
- доступен только прямой ровный фасад.

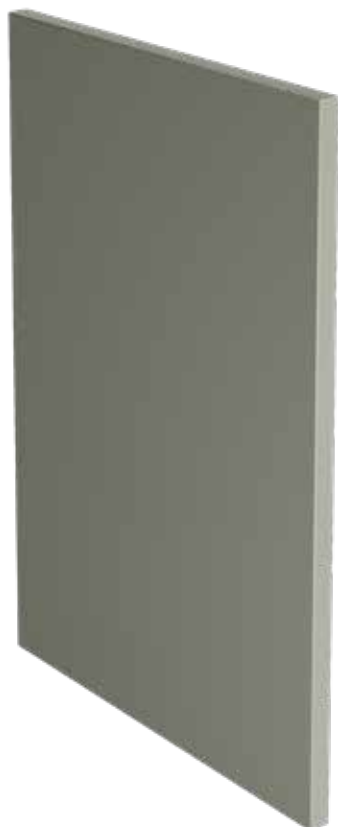

UV-ПАНЕЛЬ

При производстве UV-панелей используется запатентованная технология и UV-лак. Панели ДСП высокой плотности или МДФ тщательно образом грунтуются, шлифуются, затем покрываются цветным пластиком или ламинатом. После наносится финишное покрытие - слой UV-лака на основе акрила и полимеров. Он затвердевает под УФ-светом, образуя идеальное гладкое и прочное покрытие.

Плюсы

- идеально ровная гладкая поверхность без шагрени и вкраплений;
- уникальная степень глянца - практически зеркальная поверхность;
- матовые поверхности с глубоким цветом и эффектом отсутствия отпечатков пальцев;
- супер-устойчивость к ударам, царапинам и сколам;
- невосприимчивость к высоким температурам и её перепадам;
- возможность реставрации(восстановление микротрещин);
- защитная кромка с лазерным нанесением защищает от пара и воды;
- легко убираются следы жира и грязи без использования агрессивных чистящих средств;
- не подвержен УФ-излучению, не выгорает и не меняет цвет.

Минусы

- сравнительно небольшой выбор цветов;
- высокая стоимость;
- доступен только прямой ровный фасад.

ПАТИНАЦИЯ ФАСАДОВ

Патинация – лучший выбор для традиционного классического стиля. Эффект состаривания придает кухне благородство антикварных вещей. Патинирующие составы наносятся и втираются вручную нашими художниками. Резной декор фасадов можно подчеркнуть золотой, серебряной, бежевой или коричневой патиной. Патинацию можно применить к фасадам с покрытием эмаль акриловая и 3D-экопластик во всех доступных оттенках.

ЦВЕТОВАЯ ПАЛИТРА



Patina Gold
Патина золото



Patina Silver
Патина серебро



Patina Beige
Патина бежевая

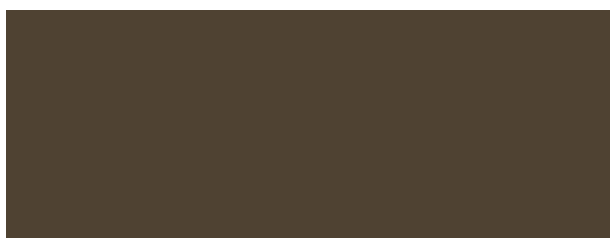

Patina Brown
Патина коричневая

ВОЗМОЖНЫЕ ФАСАДЫ С ПАТИНАЦИЕЙ

ABRI

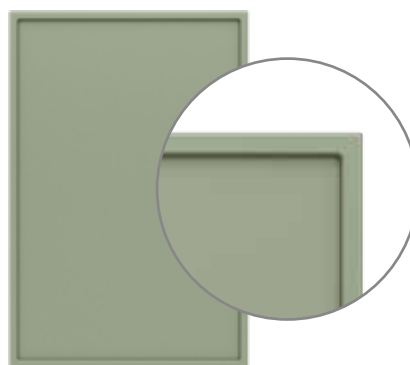

RIFA

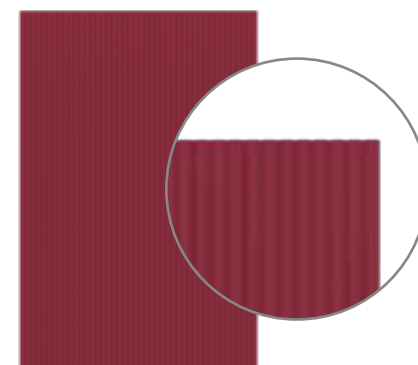

LATTI

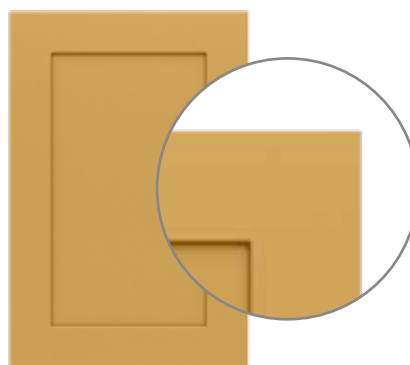



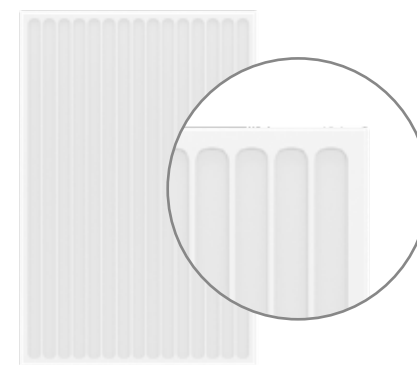





































































KANNI





ЦВЕТОВАЯ ПАЛИТРА ФАСАДОВ

											
	ABRI	BLEND	INLAY	INTU	INTU WOOD	KANNI	LATTI	ONIT	RIFA	VERTA	
3D-экопластик. Древесные декоры	White Pearl			X	X	X			X		
	Gold			X	X	X			X		
	White Cream			X	X	X			X		
	Synchropores Milk										
	Linden			X	X	X			X		
	Halifax Grey Oak										
	Synchropores Mouse										
	Canvas Grey			X	X	X			X		
	Oak Sahn			X	X	X			X		
	Halifax Natural Oak										
	European Red Oak										
	Synchropores Titan										
	Synchropores Grey										
	Arboledo oak			X	X	X			X		
	Tabacco			X	X	X			X		
	Teak			X	X	X			X		
	3D-экопластик. Однотонные декоры	White Matte	X		X	X	X	X	X	X	X
Ivory		X		X	X	X	X	X	X	X	X
Purple				X	X	X			X		
Lilac				X	X	X			X		
Hacks				X	X	X			X		
Mustard				X	X	X			X		
Terracotta				X	X	X			X		
Atlantic				X	X	X			X		
Silk Titan											
Asparagus				X	X	X			X		
Dark Blue				X	X	X			X		

	ABRI	BLEND	INLAY	INTU	INTU WOOD	KANNI	LATTI	ONIT	RIFA	VERTA
Эмаль акриловая	White Base									
	Cream									
	Oliva									
	Yellow									
	Maghreb									
	Mousse									
	Sage									
	Marina									
	Night									
	Black Night									
	Marsala									
	Grigio									
	Basalt grey									
	Эмаль полиуретановая	RAL/NCS								
RAL/NCS			X		X					
3D-экопластик. Разно- текстурные декоры	Beton Urban Milk		X	X	X			X		
	Soft Marble Light		X	X	X			X		
	Ice Cocoa		X	X	X			X		
	Smokey Ricamo Soft		X	X	X			X		
	Soft Marble Grey		X	X	X			X		
Патина	Gold		X	X	X			X		X
	Silver		X	X	X			X		X
	Beige		X	X	X			X		X
	Brown		X	X	X			X		X

